

Brugervejledning til PowerMaxComplete

Indholdsfortegnelse

Oversigt over alarmsystemets vigtigste funktioner	2
Formular med kontaktoplysninger	2
Lysindikatorsignaler	2
Sirenesignaler	3
Praktiske råd til PowerMaxComplete-brugere	3
1. Indledning	4
Oversigt	4
Systemfunktioner	5
Fagudtryk	6
Taster på alarmcentralen	6
Sender med flere funktioner	7
Talte beskeder	7
Pauseskærmfunktion	7
2. Sikring af det beskyttede område	8
Sikkerhedsrelaterede taster	8
Forberedelser, før systemet tilkobles	8
Fuld 'Tilkobling (AWAY)	8
Nat 'Tilkobling (HOME)	8
Skift fra 'TILKOBLING til 'NAT TILKOBLING	8
Skift fra 'TILKOBLING til 'NAT TILKOBLING	9
Straks 'tilkobling	9
Tvungen tilkobling	9
Tilkobling i nøglerapporttilstand	10
Start en panikalarm	10
Start en brandalarm	10
Start en nødkaldsalarm	10
Frakobling og afbrydelse af alarmer	10
Sirenens funktion	11
3. Betjening vha. tale og lyd	12
Taster til betjening af tale og lyd	12
Justering af lydstyrken til tale	12
Tale TIL / FRA	12
Indtaling af en meddelelse	12
Afspilning af meddelelse	13
Dørklokke TIL / FRA	13
4. Styring af elektriske enheder	14
Kontrolindstillinger og taster	14
Automatisk TIL / FRA-styring	14
5. Aflæsning af alarmhukommelse og problemoplysninger	15
Gennemgang af alarm / sabotagehukommelsen	15
Gennemgang af problemoplysninger	15
Gennemgang af hukommelse og problemer på samme tid	16
Udbedring af problemsituationer	16
6. Specielle funktioner	17
Opsyn med personer, der er efterladt derhjemme	17
Nødkald efter hjælp	17
Fjernstyring via telefon	17
Rapportering til en privat telefon	18
Fjernstyring via SMS	19
Rapportering via SMS	19
Rapportering af meddelelser til en personsøger	19
Udførelse af en gangtest	20
7. Brugerindstillinger	21
Hvilke indstillinger skal du bruge?	21
Menuen Brugerindstillinger	21
Isoleringszoner	22
Gennemgang af listen over isolerede zoner	22
Genkaldelse af det seneste isoleringsskema	23
Programmering af fire telefonnumre	23
Angivelse af brugerkoder	23
Indlæsning af håndsendere	25
Sletning af en håndsender	26
Indlæsning af proxbrik (tilbehør)	26
Sletning af proxbrik	26
Angivelse af taleindstillinger	27
Automatisk tilkoblingsindstilling	27
Angivelse af tilkoblingstidspunkt	27
Angivelse af squawk-indstillingen	27
Angivelse af tid og tidsformat	28
Angivelse af datoen og datoformatet	28
Tidsskemafunktion	29
Montør Menu	29
8. Aflæsning af hændelsesloggen	30
Beskrivelse af hændelsesloggen	30
Læsning af logfilen	30
9. Vedligeholdelse	31
Udskiftning af backupbatteri	31
Udskiftning af batterier i trådløse enheder	31
Periodiske test	32
Rengøring af alarmcentralen	32
10. Funktionsbegrænsninger	33
APPENDIKS A. ORDLISTE	34
APPENDIKS B. FORHOLDSREGLER I TILFÆLDE AF BRAND I HJEMMET	36

Øversigt over alarmsystemets vigtigste funktioner

ØVERSIGT OVER ALARMSYSTEMETS VIGTIGSTE FUNKTIONER		
Fuld Tilkobling		+ [kode]*
Straks Fuld Tilkobling		+ [kode]* +
Nat Tilkobling		+ [kode]*
Straks Nat Tilkobling		+ [kode]* +
Tilkobling med Frakoblingsrapport		+ [kode]* +
Tvungen Fuld Tilkobling (systemet er ikke klart)		+ [kode]* +
		(for at slukke for buzzerprotest)
Tvungen Nat Tilkobling (systemet er ikke klart)		+ [kode]* +
		(for at slukke for buzzerprotest)
Frakobling og afbrydelse af alarmer		+ [kode]

* Den fabriksindstillede masterbrugerkode er 1 1 1 1. Koden er ikke nødvendig, hvis montøren har tilladt hurtig tilkobling. Du kan ændre den fabriksindstillede kode til en hemmelig kode uden forsinkelse (se kapitel 7)

Formular med kontaktoplysninger

Kære kunde!

Tak, fordi du har valgt PowerMaxComplete, som er et særdeles avanceret trådløst alarmsystem fra Visonic Ltd.

Skriv montørens telefonnummer nedenfor, så du har det, hvis du får brug for assistance.

Firmanavn: _____

Telefonnummer: _____

Kontaktperson: _____

Sørg også for, at du har navn og telefonnummer på den kontrolstation, som systemet skal rapportere til. Hvis du ringer til kontrolstationen for at få svar på spørgsmål, skal du kunne oplyse dit "KONTONUMMER", som identificerer dit alarmsystem. Sørg for at få disse oplysninger fra montøren, og skriv dem ned.

Kontrolstationens navn _____

Telefonnummer: _____

Mit kontonummer: _____

Hvis montøren har programmeret systemet til at kontakte private telefonnumre, skal du skrive de fire telefonnumre ned, som montøren har angivet, at der skal ringes til:

Telefonnummer 1: _____

Telefonnummer 2: _____

Telefonnummer 3: _____

Telefonnummer 4: _____

Lysindikatorsignaler

Indikator	Funktion	Betydning
(rød)	Lyser konstant Blinker Lyser ikke	Systemet er Fuldt Tilkoblet Systemet er Nattilkoblet Systemet er ikke tilkoblet i øjeblikket
(orange)	Lyser konstant Lyser ikke	Der er registreret et problem i øjeblikket Ingen problemer. Alt fungerer korrekt
(grøn)	Lyser konstant Lyser ikke	Dørklokkefunktionen er aktiveret. Dørklokken lyder, hvis en dørklokkezone forstyrres. Dørklokkefunktionen er ikke aktiveret. Dørklokken lyder ikke, hvis en dørklokkezone forstyrres.
(grøn)	Lyser konstant Lyser ikke	Alarmcentralen får strøm fra lysnettet Systemet får strøm fra backupbatteriet

Sirenesignaler

Alarmtype	Grafisk fremstilling af signal	Verbal beskrivelse af signal
Tyveri / 24 timer / Overfald	—————	AKTIVERET konstant
Brand	--- --- --- ---	AKTIVERET – AKTIVERET – AKTIVERET – pause – AKTIVERET – AKTIVERET – AKTIVERET – pause ...
Test*	— (både indendørs og udendørs sirener)	AKTIVERET i to sekunder (én gang)

* Kun supplerende brug.

Praktiske råd til PowerMaxComplete-brugere

Sådan stopper du en alarm: Når alarmeren lyder, skal du trykke på FRAKOBLING (☐) på senderen med nøglering eller trykke på  på tastaturet og derefter indtaste adgangskoden (standardkoden er 1 1 1 1).

Sådan stopper du bilydene, hvis der opstår et problem: Når der opstår et problem på systemet, tændes indikatoren PROBLEM på frontpanelet, og der høres et signal bestående af tre bip efter hinanden én gang i minuttet. Hvis du ikke vil løse problemet med det samme, og bilyden er generende, kan du trykke på FRAKOBLING (☐) på senderen med nøglering eller trykke på  på tastaturet og derefter indtaste adgangskoden (standardkoden er 1 1 1 1). Buzzeren er tavs i fire timer. Derefter begynder problembipene igen. Under alle omstændigheder sendes der ikke problembip om natten.



Perimeterzoner og indvendige zone over for 24 timers-zoner: De fleste sikkerhedssensorer i systemet hører til bestemte perimeterzoner og indvendige zoner. Disse zoner **udløser** en alarm, når systemet er **tilkoblet**, mens der **ikke udløses** en alarm, når systemet er **frakoblet**. Andre sensorer hører til 24 timers-zoner, hvor der udløses en alarm, uanset om systemet er til- eller frakoblet.

Sådan tilkobler du systemet, når perimeterzonerne ikke er sikret (døre og / eller vinduer er åbne): Der står "IKKE KLAR" på displayet, hvis en dør eller et vindue i sikringssystemet er åben. Du kan se, hvilken zone der ikke er klar, ved at trykke på . Du kan løse problemet ved at lukke døren eller vinduet eller ved at vælge "tvungen tilkobling" (tilkobling med tvungen deaktivering af zone), hvis montøren har aktiveret denne indstilling. Hvis du med fuldt overlæg vil isolere en zone, skal du lade døren eller vinduet stå åben og tilkoble systemet (der afspilles en meddelelse, der forklarer, at "tvungen tilkobling" udføres – findes ikke på PowerMaxComplete-systemer uden TALE-funktion).

Isolerede zoner beskyttes ikke i løbet af én tilkoblingsperiode.

Sådan får du adgang til 24 timers-zoner:

Sådan får du adgang til en sensor, der er defineret som en 24 timers-zone, uden at det udløser en alarm:

- Tryk på  – på displayet står der: **NORMAL MENU.**
- Tryk på  igen – på displayet står der: **BRUGER MENU.**
- Tryk på  – på displayet står der: **INDTAST KODE ___.**

Indtast din hemmelige firecifrede <Brugerkode> – buzzeren afspiller "succesmelodien" (- - - ———).

Du har nu fire minutter, hvor du kan åbne og få adgang til 24 timers-sensoren. Når de fire minutter er gået, genoprettes den normale tilstand automatisk.

Sådan annullerer du en fejlalarm: Når alarmeren lyder, aktiveres den indbyggede sirene først i en begrænset periode (angivet af montøren). Derefter lyder den eksterne sirene, og der sendes en rapport til kontrolstationen. Hvis du udløser alarmeren ved en fejltagelse, kan du ganske enkelt koble systemet fra, inden den eksterne sirene lyder – så rapporteres alarmeren ikke.

Hvis du udløser alarmeren ved en fejltagelse, og den eksterne sirene allerede er gået i gang – kan du stadig frakoble systemet inden for den tidsgrænse, som montøren har angivet (1 til 15 minutter). Hvis du når at frakoble systemet i tide, sendes meddelelsen **ALARM ANNULLERING** automatisk til kontrolstationen.

Hvis du ikke når ud, før udgangsforsinkelsen udløber:

Hvis du først når ud af den sikrede zone, efter at udgangsforsinkelsen er udløbet (bilydene ophører), opfattes det af systemet, som om du netop er trådt ind i zonen. Indgangsforsinkelsen begynder at tælle ned, og bilydene høres. Hvis du vil undgå en alarm, skal du frakoble systemet, før indgangsforsinkelsen udløber.

Hvis nogen har forsøgt at få adgang til zonen, mens du var væk:

Hvis du kan høre alarmsirenen, når du er på vej ind i de sikrede rum, og hvis lamper, som ikke burde være tændt, lyser – kan der stadig være en person i området, eller der kan være sket noget andet. Konfronter ikke selv vedkommende – vent udenfor, og tilkald hjælp.

1. Indledning

Oversigt

PowerMaxComplete er et komplet alarmsystem, der beskytter mod tyveri, og kan alarmere for røg/brand, gas og vand afhængig af de installerede detektorer. Systemet kan også styre en lampe eller et elektrisk apparat i huset og / eller overvåge handicappede eller ældre, når de er alene hjemme. Statusoplysninger præsenteres både visuelt og verbalt, og i de fleste tilfælde beder en indspillet stemme dig om at gøre et eller andet – det gælder dog ikke PowerMaxComplete-systemer uden TALE-funktion.

PowerMaxComplete styres fra en alarmcentral (Figur 1), hvor der indsamles oplysninger fra forskellige sensorer, der er placeret strategisk i og langs med den perimenter, som udgøres af det sikrede område (Figur 2).

Når systemet er **koblet fra**, får du visuelle og verbale statusoplysninger, og der udløses en alarm, hvis der registreres røg, eller hvis der registreres forstyrrelser i en 24 timers-zone (en zone, der er aktiv hele døgnet rundt).

Når systemet er **tilkoblet**, udløses der en alarm, hvis der registreres en forstyrrelse i en af de tilkoblede zoner.

Du skal bruge en firecifret sikkerhedskode, når du betjener systemet (det er ikke tilladt at bruge 0000), og du kan give syv andre personer tilladelse til at bruge systemet ved at tildele dem deres egne sikkerhedskoder. Du kan også få op til otte sendere med nøglering og flere funktioner og proxbrikker, som betyder, at du og de andre brugere nemt kan styre de vigtigste funktioner.

Proxbrik giver alle autoriserede personer adgang til de sikrede områder. Systemet frakobles, hvis det registrerer en gyldig proxbrik, mens det er tilkoblet. Hvis der registreres en gyldig proxbrik, mens systemet er frakoblet, kobles systemet til i tilstanden TILKOBLET (evt. NAT TILKOBLING).

Systemet kan registrere mange forskellige hændelser – alarmer, forsøg på at ændre på sensorer og flere former for problemer. Hændelser rapporteres automatisk over det offentlige telefonnet eller GSM-net til en kontrolstation (i digital form) og til private telefoner (i almindeligt sprog og / eller som SMS-beskeder). Den person, der modtager en sådan meddelelse, forventes at undersøge, hvad der er sket, og foretage sig det nødvendige.

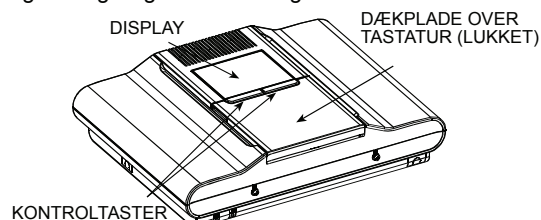

Figur 1. Alarmcentral med dækpladen over tastaturet lukket

VIGTIGT! Alt, hvad du har brug for at vide for at kunne sikre dine lokaler, kan du finde i kapitel 2 i denne vejledning.

Hvis du ikke er bekendt med nogle af de begreber og ord, der bruges her, kan du se Appendiks A sidst i vejledningen.

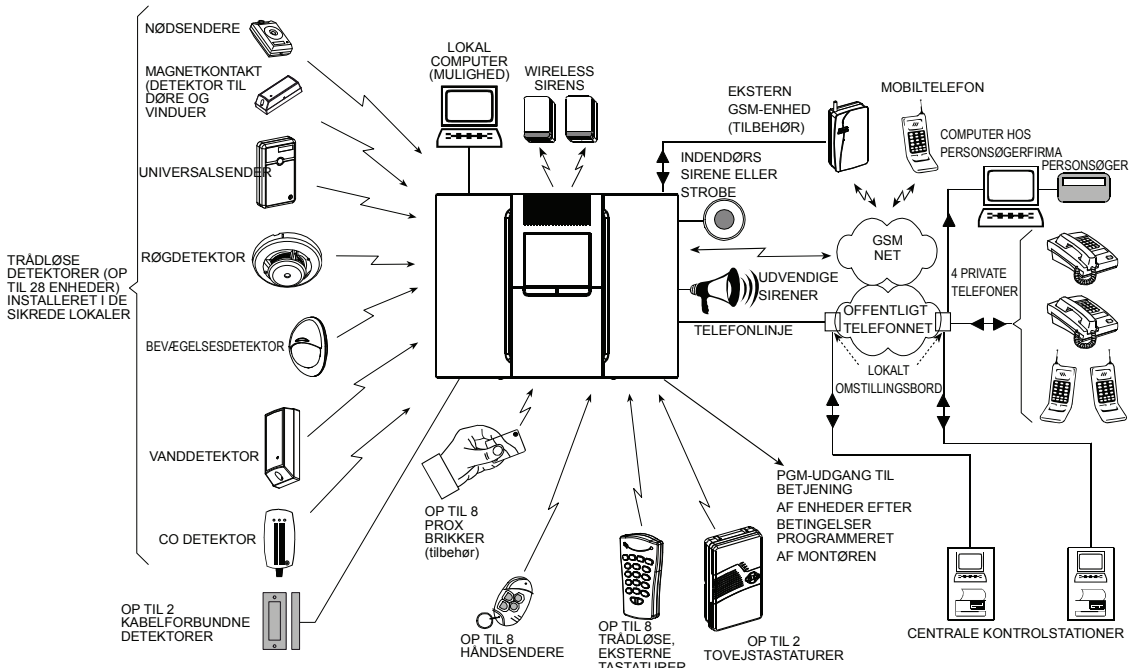

Figur 2. Systemkonfiguration

Systemfunktioner

PowerMaxComplete-systemet har mange praktiske funktioner:

- **30 zoner:** Hver enkelt beskyttet eller sikret zone identificeres med et nummer og navn (bed montøren give zonerne navne).
- **Flere tilkoblingstilstande:** TILKOBLING, NAT TILKOBLING, STRAKS FULD TILKOBLING, STRAKS NAT TILKOBLING, TILKOBLING MED FRAKOBLINGSRAPPORT, ISOLERING.
- **LCD-display (liquid crystal display):** Der vises statusoplysninger og beskeder i almindeligt sprog på frontpanelet med store, tydelige bogstaver.
- **Realtidssur:** Det aktuelle tidspunkt kan ses på displayet.
- **Forskellige rapporteringsdestinationer:** Hændelser rapporteres automatisk til kontrolstationer, private telefoner, som du selv vælger, eller til en personsøger.
- **Selektiv rapportering:** Montøren kan bestemme, hvilke destinationer bestemte hændelser skal rapporteres til.

- **Frakoblingsrapport:** Der sendes en automatisk "Frakoblingsrapport"-meddelelse til de valgte telefonnumre, hvis en bruger (5-8) kobler systemet fra (f.eks. familiens søn eller datter).
- **Talte beskeder og instruktioner** (ikke på PowerMaxComplete-systemer uden TALE-funktion): Statusafhængige talte meddelelser, der er indtalt på forhånd, kan høres via den indbyggede højttaler (hvis talebeskeder er aktiveret – se kapitel 7).
- **Meddelelsesudveksling** (ikke på PowerMaxComplete-systemer uden TALE-funktion): Inden du forlader huset, kan du indtale en kort besked til andre brugere, som kommer tilbage senere. Når du selv kommer tilbage, kan du lytte til beskeder, som andre har indtalt til dig.
- **Betjening via tastaturet og trådløst:** Du har fuld kontrol over systemet fra tastaturet. Alle de vigtigste funktioner kan udføres med tryk på tasterne på håndholdte minisendere.

- **Adgang fra eksterne telefoner:** Du kan få adgang til PowerMaxComplete-systemet fra en ekstern telefon, så du kan koble systemet til eller fra eller modtage oplysninger om systemets status.
- **De numeriske taster kan også bruges som funktionstaster:** Når systemet er frakoblet, kan du styre forskellige systemfunktioner via de numeriske taster. Hver tast har et symbol eller ikon, der viser, hvad tasten kan bruges til.
- **PGM-fjernbetjening:** Der kan tændes og slukkes for mekanismer til styring af garageporte, belysning og forskellige andre enheder via en speciel PGM-udgang (som kan programmeres). Montøren kan bestemme udgangens funktion, så det passer til det, du har brug for.
- **Hentning af data:** Du kan få vist statusoplysninger, problemoplysninger og gennemgå alarmhændelser, der er gemt i systemets hukommelse – både visuelt og verbalt.
- **Kontrol med ældre, fysisk handicappede eller svagelige personer:** Systemet kan programmeres til at overvåge aktivitet i det sikrede område og sende alarmmeddelelser, hvis den overvågede person holder sig i ro for længe.
- **Nødopkald:** Ganske små sendere med taster kan udleveres til personer, som kan have brug for at tilkalde hjælp.
- **Frakobling under tvang:** Hvis en bruger tvinges med magt til at frakoble systemet, kan han indtaste en speciel kode, der tilsyneladende frakobler systemet som normalt, men sender en lydløs alarm til kontrolstationen (se kapitel 2).

- **Systemovervågning:** Alle trådløse detektorer og trådløse tastaturer inden for det sikrede område sender overvågningsmeddelelser fra tid til anden. Hvis en sådan meddelelse burde være modtaget, vises en problemmeddelelse på PowerMaxComplete pga. 'manglende aktivitet'. Montøren kan deaktivere denne funktion, hvis du foretrækker det.
- **Batteriovervågning:** Du behøver ikke være nervøs for, at 'batterierne løber tør'. Der vises en meddelelse om 'lavt batteri på PowerMaxComplete, hvis et batteri i en trådløs enhed snart bør skiftes ud.

Fagudtryk

Det bliver lettere at forstå systemets funktion, hvis du giver dig tid til at læse definitionerne i **APPENDIKS A** sidst i denne vejledning. Men hvis det ikke er første gang, du har et alarmsystem, kan du bare læse videre.

Taster på alarmcentralen

Når dækpladen over tastaturet er lukket, som vist i Figur 1, kan du kun se to taster – kontroltasterne på toppanelet:

Tast	Opgave
	Gå fra emne til emne i en menu.
	Gennemgå statusmeddelelser én ad gangen, eller vælg en vist indstilling.

Når tastaturet ikke er dækket til (se Figur 3), kan du se tasterne til specielle funktioner. Disse tasters funktioner beskrives i de relevante afsnit i denne vejledning.

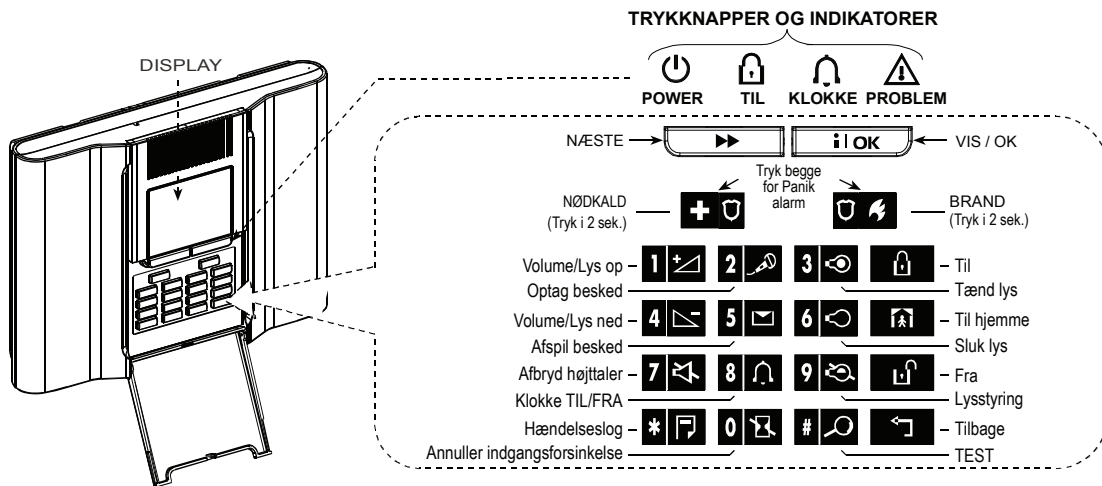

Figur 3. Kontroltaster og indikatorer

* Kan muligvis ikke anvendes på alle versioner af PowerMaxComplete.

** Den tast, der slår højttalerlyden fra er kun aktiv, hvis funktionen til angivelse af talefunktion er aktiveret (beskeder om aktivering – se diagrammet over brugerindstillinger i Figur 8).

Sender med flere funktioner

Systemet reagerer på signaler, der sendes af en ganske lille håndsender (MCT-234 med fire taster), som du eller andre brugere nemt kan have med jer (se Figur 4). Montøren kan programmere AUX-tasterne (auxiliary – hjælpefunktioner), så de kan bruges til bestemte opgaver efter behov.

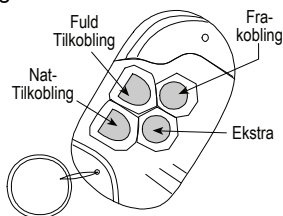

MCT-234

Figur 4. Håndsendere

Hvis du trykker på TILKOBLING og NAT TILKOBLING samtidig i to sekunder, udsendes en panikalarm. Hvis du trykker på TILKOBLING (AWAY) to gange inden for to sekunder, tilkobles med Frakoblingsrapport.

A. Kontrol af en port eller anden elektrisk enhed: Hvis du trykker på AUX-tasten åbnes / lukkes en elektrisk port, eller du kan styre et andet specifikt elektrisk apparat, som du har valgt.

B. Tilkobling af systemet i tilstanden STRAKS (uden indgangsforsinkelse): Hvis du trykker på AUX-tasten, umiddelbart efter at du har tilkoblet systemet og under udgangsforsinkelsen, kobles systemet til uden indgangsforsinkelse. Det betyder, at der udløses en alarm med det samme, hvis nogen træder ind i en vilkårlig zone i de sikrede lokaler. Du og andre, som har håndholdte sendere, får ikke problemer, fordi I kan frakoble systemet ved at trykke på FRAKOBLING (☞) på senderen, før I træder ind.

C. Få statusoplysninger: Når du trykker på AUX-tasten på senderen, annoncerer talemodulet systemets status over højttaleren (ikke på PowerMaxComplete-systemer uden TALE-funktion).

Frakobling fra en håndsender, hvor batteriet er ved at være fladt

Hvis du forsøger at koble systemet fra med en håndsender, hvor batteriet er ved at være fladt, lyder der et protestbip i 15 sekunder (hvis montøren har aktiveret dette bip). I løbet af denne periode skal du trykke på frakoblingstasten på senderen igen eller på alarmcentralen (du skal også indtaste brugerkoden, hvis du bruger alarmcentralen) for at frakoble systemet. Hvis du udfører denne handling i løbet af de 15 sekunder, gemmes meddelelsen Lavt batteri i hændelsesloggen. Hvis du ikke trykker på frakoblingstasten i løbet af de 15 sekunder, skal du benytte en af følgende fremgangsmåder:

- Tryk to gange på TILKOBLING for at koble systemet til. Ellers vil det ikke være tilkoblet, og der gemmes ikke en bekræftelse (fra brugeren – angiver, at han / hun ved, at batteriet er lavt) i hændelsesloggen.
- Tryk på TILKOBLING, og tryk derefter på tilkoblingstasten for at bekræfte – ellers gemmes bekræftelsen ikke i hændelsesloggen.

Talte beskeder

(Ikke på PowerMaxComplete-systemer uden TALE-funktion).

De talte beskeder, der er indtalt på forhånd, svarer på dine kommandoer ved at fortælle, hvad systemet foretager sig og ved at bede dig om at gøre bestemte ting. De annoncerer også alarmer, problemer og identificerer kilden til de enkelte hændelser.

Pauseskærmfunktion

Pauseskærmfunktionen (hvis montøren har aktiveret den) bevirker, at der står "PowerMax" på displayet, og at LED-lamperne ikke lyser, hvis der ikke er trykket på en tast i mere end 30 sekunder. På den måde kan en person, der trænger ind, ikke se systemstatus. Det normale display vises igen, når du trykker på tasten







og indtaster brugerkoden (**Opdater via kode**), eller når du trykker på en anden tast (**Opdater via tast**), alt efter hvad montøren har valgt.

Hvis der er valgt **Opdater via tast**, vises det normale display igen, så snart du trykker på en tast (bortset fra Brand og Nødkald). Næste gang du trykker på denne tast, udføres den tilknyttede funktion. Hvis du trykker én gang på tasterne Brand og Nødkald, vises det normale display først og derefter udføres funktionen også, dvs. Brand eller Nødkald.

2. Sikring af det beskyttede område

Sikkerhedsrelaterede taster

Tast	Funktion
	Tilkobler systemet, når ingen er hjemme
	Tilkobler systemet, når der stadig er nogen hjemme
	Annullerer indgangsforsinkelsen ved tilkobling ("STRAKS FULD TILKOBLING" eller "STRAKS NAT TILKOBLING")
	Frakobler systemet og stopper alarmer
	Tester systemet (se kapitel 6 – Udførelse af gangtest).

Forberedelser, før systemet tilkobles

Inden systemet tilkobles, skal der stå **KLAR** på displayet:



KLAR TT:MM

Hvis der står **Klar**, er alle zoner sikrede, og du kan tilkoble systemet på den ønskede måde.

Hvis mindst én zone er åben (forstyrret), står der følgende på displayet:

IKKE KLAR TT:MM

Hvis der står **IKKE KLAR** på displayet, fordi en zone ikke er sikret, skal du trykke på  for at se numrene og navnene på alle åbne zoner én ad gangen. Lad os antage, at zone 2 (bagdøren) og zone 13 (køkkenet) er åbne. Benyt følgende fremgangsmåde for at undersøge sagen:

TRYK PÅ	DISPLAYET VISER
	IKKE KLAR TT:MM
	BAGDØR ↶ (skiftevis) ↷
	Z2 ÅBEN
	KØKKEN ↶ (skiftevis) ↷
	Z13 ÅBEN
	↓ (efter 10 sekunder) ↓
	IKKE KLAR TT:MM

Ingenting
(se note
nedenfor)

Bemærk: Du kan afslutte processen når som helst ved at trykke på .

Det anbefales at løse problemet med åbne zoner, så systemet igen er klar til at blive koblet til. Kontakt montøren, hvis du er i tvivl om, hvad du skal gøre.

VIGTIGT! Ved alle tilkoblingsprocedurer nedenfor antages det, at montøren har aktiveret hurtig tilkobling. Hvis hurtig tilkobling ikke er aktiveret, beder PowerMaxComplete dig om at indtaste din sikkerhedskode, før du tilkobler systemet.

Fuld Tilkobling

Hvis der står **KLAR** på displayet, skal du benytte følgende fremgangsmåde:

TRYK PÅ



DISPLAYET VISER

TILKOBLING



FORLAD OMRÅDET

Forlad området

↓ (Udgangsforsinkelse) ↓

TILKOBLING

 **Indikatoren for TILKOBLING** lyser konstant, mens systemet er tilkoblet.

Nat Tilkobling

Hvis alle perimeterzoner er **KLAR**, og hurtig tilkobling er tilladt, skal du benytte følgende fremgangsmåde:

TRYK PÅ



DISPLAYET VISER

NAT TILKOBLING

Gå til indvendig zone

↓ (Udgangsforsinkelse) ↓

NATTILKOBLING TT:MM

 **Indikatoren for TILKOBLING** blinker, mens systemet er tilkoblet.

Skift fra NATTILKOBLING til



FULD TILKOBLING

Du skal ikke koble systemet fra, men bare trykke på . Resultatet bliver det samme som i FULD TILKOBLING ovenfor. Forlad området, før udgangsforsinkelsen udløber.

SIKRING AF DET BESKYTTEDE OMRÅDE



Skift fra TILKOBLING til NAT TILKOBLING

Du skal ikke koble systemet fra, men bare trykke på . Eftersom denne handling reducerer sikkerhedsniveauet, beder PowerMaxComplete dig om at indtaste din masterbrugerkode eller brugerkode, så det kan kontrolleres, at du er autoriseret bruger.

<u>TRYK PÅ</u>	<u>DISPLAYET VISER</u>
	INDTAST KODE  _ _ _
[Indtast kode]	NAT TILKOBLING
Gå til	↓ (Udgangsforsinkelse) ↓
indvendig zone	NATTILKOBL TT:MM

 **Indikatoren for TILKOBLING** blinker, mens systemet er tilkoblet.

Hvis der indtraf en alarm, mens systemet var tilkoblet i tilstanden TILKOBLING, vises der noget andet på displayet:



<u>TRYK PÅ</u>	<u>DISPLAYET VISER</u>
	INDTAST KODE  _ _ _
[Indtast kode]	NAT TILKOBLING
Gå til	↓ (Udgangsforsinkelse) ↓
indvendig zone	NATTILKOBLING TT:MM
	↶ (skiftevis) ↷
	NATTILK. HUKOM.

 **Indikatoren for TILKOBLING** blinker, mens systemet er tilkoblet.

Straks 'tilkobling



Du kan koble systemet til eller fra (TILKOBLING ELLER NAT TILKOBLING) uden indgangsforsinkelse – alt, der registreres i en zone udløser en alarm med det samme.

Hvis du vil koble systemet til med STRAKS FULD TILKOBLING, skal du benytte følgende fremgangsmåde.

<u>TRYK PÅ</u>	<u>DISPLAYET VISER</u>
	TILKOBLING
	TILK. U/FORSINK.
	↶ (skiftevis) ↷
	FORLAD OMRÅDET
Forlad området	↓ (Udgangsforsinkelse) ↓
	TILKOBLET

 **Indikatoren for TILKOBLING** lyser, mens systemet er tilkoblet.

Hvis du vil koble systemet til med STRAKS NAT TILKOBLING, skal du benytte følgende fremgangsmåde.

<u>TRYK PÅ</u>	<u>DISPLAYET VISER</u>
	NAT TILKOBLING
	TILK. U/FORSINK.
	↶ (skiftevis) ↷
	NAT TILKOBLING
Gå til	↓ (Udgangsforsinkelse) ↓
indvendig zone	NATTILKOBL TT:MM
	↶ (skiftevis) ↷
	NATTILK. U/FORS.

 **Indikatoren for TILKOBLING** blinker, mens systemet er tilkoblet.

Tvungen tilkobling

Ved at bruge tvungen tilkobling kan du koble systemet til, selv om der registreres forstyrrelser i en eller flere zoner, og meddelelsen IKKE KLAR vises. Automatisk tvungen tilkobling kan kun anvendes, hvis montøren aktiverede denne funktion, da han programmerede systemet. Forstyrrede zoner isoleres – og tilkobles altså ikke. **Det sikrede område er altså ikke beskyttet maksimalt.**

Bemærk: Når der udføres en tvungen tilkobling, "protesterer" buzzeren med en uafbrudt tone under udgangsforsinkelsen, indtil de sidste 10 sekunder af forsinkelsesperioden. Du kan stoppe signalet ved at trykke på tilkoblingstasten igen.

Når der står IKKE KLAR på displayet, udføres tvungen tilkobling, "TILKOBLING", på følgende måde:

<u>TRYK PÅ</u>	<u>DISPLAYET VISER</u>
	TILKOBLING
	↓
	FORLAD OMRÅDET
	↓ (Udgangsforsinkelse) ↓
(for at stoppe buzzerlyden)	TILKOBLING

 **Indikatoren for TILKOBLING** lyser, mens systemet er tilkoblet.

Når der står IKKE KLAR på displayet, udføres tvungen tilkobling, "NAT TILKOBLING", på følgende måde:

<u>TRYK PÅ</u>	<u>DISPLAYET VISER</u>
	NAT TILKOBLING
	↓ (Udgangsforsinkelse) ↓
(For at stoppe buzzerlyden)	NATTILKOBLING TT:MM

Gå til indvendig zone

 **Indikatoren for TILKOBLING** blinker, mens systemet er tilkoblet.

SIKRING AF DET BESKYTTEDE OMRÅDE

Tilkobling med Frakoblingsrapport

Denne tilstand er praktisk, hvis du er på arbejde og vil være sikker på, at dine børn er kommet hjem fra skole og har koblet systemet fra. Når systemet tilkobles med Frakoblingsrapport, sendes der en speciel "Frakoblingsrapport", når en bruger fra 5-8 frakobler systemet.

Frakoblingsrapportbrugerne har brugerkode 5 til og med 8 eller håndsenderne 5 til og med 8. Frakoblingsrapporten er en information til f.eks. forældre og derfor sendes den til de private telefonnumre, som brugeren har programmeret som destination til disse meddelelser.

Frakoblingsrapport kan kun anvendes, når du tilkobler systemet i tilstanden "TILKOBLING". Benyt følgende fremgangsmåde for at tilkoble systemet med frakoblingsrapport:

TRYK PÅ



(Inden for to sekunder)

DISPLAYET VISER

TILKOBLING

TILK. M / RAPPORT

FORLAD OMRÅDET

Forlad området

↓ (Udgangsforsinkelse) ↓

TILKOBLING

Indikatoren for TILKOBLING lyser, mens systemet er tilkoblet.

Start en panikalarm

Du kan generere en panikalarm manuelt både i tilkoblet og frakoblet tilstand. Hvis montøren har aktiveret denne funktion (kontakt evt. det firma, der har installeret systemet, for at høre, om den er aktiveret). Sekvensen er som vist:

TRYK PÅ



(Tryk på begge taster samtidig)

DISPLAYET VISER

PANIKALARM

Derefter følgende, hvis eller når systemet er i frakoblet tilstand:

KLAR TT:MM

Bemærk: Hvis du bruger en sender med nøglering, skal du trykke på både TILKOBLING og NATILKOBLING samtidig i to sekunder.

Du kan stoppe alarmen ved at trykke på og derefter indtaste din gyldige brugerkode.

Start en brandalarm

Du kan generere en brandalarm manuelt (afhænger af den PowerMaxComplete-version, du har købt; se dørmærkatens til PowerMaxComplete) i til- og frakoblet tilstand:

TRYK PÅ



DISPLAYET VISER

BRAND

Derefter følgende, hvis eller når systemet er i frakoblet tilstand:

KLAR TT:MM

Du kan stoppe alarmen ved at trykke på og derefter indtaste din gyldige brugerkode.

Start en nødkaldsalarm

Du kan generere en nødkaldsalarm manuelt (afhænger af den systemversion, du har købt; se dørmærkatens til PowerMaxComplete) i til- og frakoblet tilstand:

TRYK PÅ



DISPLAYET VISER

NØDKALD

Derefter følgende, hvis eller når systemet er i frakoblet tilstand:

KLAR TT:MM

Du kan stoppe alarmen ved at trykke på og derefter indtaste din gyldige brugerkode.

Frakobling og afbrydelse af alarmer

Hvis du frakobler systemet, stopper sirenen, før den ellers stopper automatisk, uanset om den gik i gang i tilkoblet eller frakoblet tilstand.

Når systemet er frakoblet, vises der muligvis forskellige meddelelser på displayet afhængigt af systemets aktuelle status.

A. Frakobling – ingen hændelser: Efter en tilkoblet periode uden hændelser forløber frakoblingsprocessen som vist:

TRYK PÅ



[Indtast kode]

DISPLAYET VISER

KODE ███_ _ _

KLAR TT:MM

Indikatoren TILKOBLING slukkes.

B. Frakobling efter alarm med alle zoner klar: Hvis den zone, hvor alarmen opstod i den tilkoblede tilstand, er tilbage i normal tilstand, forløber frakoblingsprocessen som vist:

TRYK PÅ



-kode

DISPLAYET VISER

KODE ███_ _ _

KLAR TT:MM

↶ (skiftevis) ↷



KLAR HUKOMMELSE

Indikatoren TILKOBLING slukkes.

SIKRING AF DET BESKYTTEDE OMRÅDE

I kapitel 5 kan du se, hvordan du læser alarmhukommelsen. Meddelelsen "HUKOMMELSE" forsvinder først, når du tilkobler systemet igen.

- C. Frakobling efter en alarm, hvor der stadig er forstyrrelser i én zone:** Hvis der stadig er forstyrrelser i den zone, hvor alarmen opstod i den tilkoblede tilstand, forløber frakoblingsprocessen som vist:



TRYK PÅ	DISPLAYET VISER
	KODE █ █ _ _ _
 KODE	IKKE KLAR TT:MM ◀ (skiftevis) ▶ IKKE KLAR HUKOM.



 Indikatoren **TILKOBLING** slukkes.

I kapitel 5 kan du se, hvordan du læser alarmhukommelsen. Meddelelsen "HUKOMMELSE" forsvinder først, når du tilkobler systemet igen.

Hvis du ikke ved, hvordan du bringer den forstyrrede zone tilbage til normal tilstand igen, skal du kontakte montøren.



- D. Frakobling, når systemet er i problemtilstand:** Hvis der registreres et problem, mens systemet er tilkoblet, tændes indikatoren **PROBLEM** på frontpanelet, hvorefter frakoblingsprocessen forløber som vist:

TRYK PÅ	DISPLAYET VISER
	KODE █ █ _ _ _
 KODE	KLAR TT:MM ◀ (skiftevis) ▶ KLAR PROBLEM

 Indikatoren **TILKOBLING** slukkes, og  lyder én gang i minuttet.

Se kapitel 5 for at finde ud af, hvilken form for problem der er registreret. Meddelelsen **PROBLEM** vises ikke længere på displayet, indikatoren **PROBLEM** slukkes, og problembippet stopper, når du fjerner årsagen til problemet.

- E. Frakobling efter en alarm med systemet i problemtilstand:** Indikatoren **PROBLEM** tændes på frontpanelet. Hvis den zone, hvor alarmen opstod, mens systemet var i den tilkoblede tilstand, er tilbage i normal tilstand, forløber frakoblingsprocessen som vist:

TRYK PÅ	DISPLAYET VISER
	KODE █ █ _ _ _
 KODE	KLAR TT:MM ◀ (skiftevis) ▶ KLAR PROBLEM ◀ (skiftevis) ▶ KLAR HUKOMMELSE

 Indikatoren **TILKOBLING** slukkes, og  lyder én gang i minuttet.

Se kapitel 5 for at finde ud af, hvilken form for problem der er registreret. Meddelelsen **PROBLEM** vises ikke længere på displayet, indikatoren **PROBLEM** slukkes, og problembippet stopper, når du fjerner årsagen til problemet. Meddelelsen **HUKOMMELSE** vises kun, når du tilkobler systemet igen.

- F. Frakobling under tvang.** Hvis du er tvunget til at koble systemet fra, skal du angive den overfaldskode, der er standard (**2580**), eller en anden kode, som montøren har valgt. Frakoblingen udføres som ellers, men der sendes en lydløs alarm til kontrolstationen.

Sirenens funktion

Sirenen lyder konstant, når den sættes i gang ved indbrud i en zone eller ved aktivering af en 24 timers-zone, eller når en bruger igangsætter en "panikalarm".

Når den igangsættes ved brand i en zone (der registreres røg) **AKTIV – AKTIV – AKTIV – pause – AKTIV – AKTIV – AKTIV – pause ...** osv.







Hvis der ikke er nogen, der kan frakoble systemet, når alarmen lyder, og en zone bliver ved med at være "åben", lyder sirenen i den periode, som montøren har angivet, hvorefter den stopper. Strobelyset bliver ved med at blinke, indtil systemet kobles fra.

3. Betjening vha. tale og lyd

(Hvis du har et PowerMaxComplete-system uden TALE-funktion, kan du ikke bruge funktionerne STEMME og TALE; kun DØRKLØKKE).

Taster til betjening af tale og lyd

Alle lyd- og talefunktioner på PowerMaxComplete kontrolleres vha. tasterne på tastaturet, som vist i oversigten nedenfor.





Tast	Funktion
	Øger lydstyrken på talte meddelelser
	Sænker lydstyrken på talte meddelelser
	Aktiverer / deaktiverer højttaleren
	Indtal en meddelelse til andre, der bruger alarmsystemet
	Lyt til en indtalt meddelelse fra en anden, der bruger alarmsystemet
	Aktiverer / deaktiverer dørløkkfunktionen i dørløkkezoner

Justering af lydstyrken til tale

Diagrammet nedenfor viser, hvordan du kan øge lydstyrken ved at trykke på tasten <1> (under forudsætning af, at lydstyrken var på det laveste niveau som udgangspunkt).

TRYK PÅ





DISPLAYET VISER

	VOLUME+ █
	VOLUME+ █ █
	VOLUME+ █ █ █
 (maks.)	VOLUME+ █ █ █ █

Diagrammet nedenfor viser, hvordan du kan sænke lydstyrken ved at trykke på tasten <4> (under forudsætning af, at lydstyrken var på det højeste niveau som udgangspunkt).

TRYK PÅ

DISPLAYET VISER



 (maks.)	VOLUME- █ █ █ █
	VOLUME- █ █ █
	VOLUME- █ █
	VOLUME- █

Tale TIL / FRA

Du kan aktivere og deaktivere talte beskeder ved skiftevis at trykke på tasten <7> som vist nedenfor.

TRYK PÅ

DISPLAYET VISER

	TALE TIL
	TALE FRA
	↓
	KLAR TT:MM



Bemærk: Tilstanden "Tale FRA" opretholdes, indtil der senere vælges "Tale TIL".

Indtaling af en meddelelse

Du kan indtale en besked til andre, der bruger alarmsystemet. Vend dig mod alarmcentralen, tryk på <2>, og hold tasten inde. Begynd at tale, når der står **TAL NU**. De fem mørke felter vises langsomt ét ad gangen, fra højre mod venstre, som vist nedenfor.

HANDLING

DISPLAYET VISER

  (konstant)	INDTAL BESKED
Tal ↓	TAL NU █ █ █ █ █
Tal ↓	TAL NU █ █ █ █
Tal ↓	TAL NU █ █ █
Tal ↓	TAL NU █ █
Tal ↓	TAL NU █
Hold op med at tale	INDTALING SLUT

Når det sidste felt vises, står der **INDTALING SLUT** på displayet.

Når du slipper tasten, vises det almindelige display igen, men samtidig kan du se, at der venter en meddelelse. For eksempel:

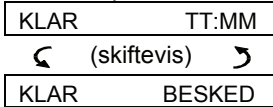

Hvis du vil kontrollere din egen meddelelse, kan du lytte til den inden for et minut efter, at du har afsluttet indtalingen (se kapitel 3 – Afspilning af meddelelse). På den måde undgår du at slette **beskeden** om, at der venter en meddelelse.

Afspilning af meddelelse

Sådan aflytter du en meddelelse fra en anden, der bruger systemet:

Tryk på **5** , og lyt. Der står **AFSPIL** i displayet, og meddelelsen afspilles gennem den indbyggede højttaler. Når meddelelsen er afspillet, vises det normale display igen. Hvis der er gået mere end ét minut efter indtalingen, står der ikke længere **BESKED** i displayet.

Dørklokke TIL / FRA

Du kan aktivere / deaktivere dørklokkezonerne ved skiftevis at trykke på tasten <8> som vist nedenfor:

TRYK PÅ



DISPLAYET VISER

DØRKLOKKE TIL

DØRKLOKKE FRA



KLAR TT:MM



 Indikatoren **DØRKLOKKE** lyser konstant, når der er valgt "dørklokke til".

4. Styling af elektriske enheder

Kontrolindstillinger og taster

Alarmsystemet gør det muligt at fjernbetjene en enhed, der er tilsluttet PGM-udgangen, manuelt eller automatisk.

Når montøren programmerer systemet, fastsætter han også TIL- og FRA-tider for den enhed, der er tilsluttet PGM-udgangen. Han bestemmer desuden, hvilke zonesensorer der skal slå den fjernbetjente enhed til og fra. **Men det er op til dig, om den fjernbetjente enhed reagerer, som den er programmeret til** (se næste oversigt).

Tast	Funktion
	Manuel aktivering af en lampe eller andet elektrisk udstyr i hjemmet, der er tilsluttet PGM-udgangen.
	Manuel deaktivering af en lampe eller andet elektrisk udstyr i hjemmet, der er tilsluttet PGM-udgangen.
	Vælg den aktive automatisk betjeningsmetode: <ul style="list-style-type: none"> ■ Sensorer: Enheden styres af sensorer (montøren har specifikt indstillet dem til dette formål). ■ Timer: Enheden styres af en timer (TIL- og FRA-tider angives af montøren). ■ Begge: Enheden styres både af sensorer og af en timer.

Eksempler på de fordele, det giver at kunne fjernbetjene en enhed:

- **Timerstyring.** Når du er væk, aktiveres / deaktiveres den elektriske enhed på de angivne tidspunkter.
- **Zonestyring.** Hvis en perimenterzone forstyrres, tændes der for den elektriske enhed.

BEMÆRK: Automatisk aktivering og deaktivering af elektriske enheder afhænger også af de valgte indstillinger til tidsskemaer (se kapitel 7 – Tidsskemafunktion).

Automatisk TIL / FRA-styring

Du kan vælge to af fire muligheder:

- Med timer TIL
- Med timer FRA
- Med sensor TIL
- Med sensor FRA

De indstillinger, der er valgt i øjeblikket, vises med et mørkt felt (■) længst til højre. Hvis du vil se de to andre muligheder, skal du trykke på .

En indstilling, der ikke er valgt i øjeblikket, vises uden et mørkt felt længst til højre. Det mørke felt vises, hvis du trykker på , mens indstillingen er vist. "Succesmelodien" markerer, at en ny indstilling er gemt.

TRYK PÅ



Hvis du ikke er tilfreds –

tryk på 

Hvis du er tilfreds –

tryk på 



Hvis du ikke er tilfreds –

tryk på 

Hvis du er tilfreds –



DISPLAYET VISER

TIMER TIL ■

(Hvis dette er standarden)

TIMER FRA

TIMER FRA ■

TIMER FRA ■

SENSOR TIL ■

(Hvis dette er standarden)

SENSOR FRA

SENSOR FRA ■

SENSOR FRA ■

KLAR TT:MM

AFLÆSNING AF ALARMHUKOMMELSE OG PROBLEMOPLYSNINGER

5. Aflæsning af alarmhukommelse og problemoplysninger

Gennemgang af alarm / sabotagehukommelsen

Alarm- og sabotagehændelser, der er opstået i løbet af den seneste tilkoblingsperiode, bevares i hukommelsen på PowerMaxComplete.

Bemærk: Alarmer gemmes først i hukommelsen, når "afbrydelsesperioden" er udløbet (se appendiks A). Hvis du frakobler systemet med det samme – dvs. før afbrydelsesperioden udløber – kan du altså ikke finde alarmerne i hukommelsen.

A. Alarm / sabotageindikationer

Når hukommelsen indeholder mindst én hændelse, og systemet er frakoblet, blinker meddelelsen **HUKOMMELSE** på displayet som vist i eksemplet:

KLAR TT:MM

↶ (skiftevis) ↷

KLAR HUKOMMELSE

Eller hvis systemet ikke er klar til tilkobling:

IKKE KLAR TT:MM

↶ (skiftevis) ↷

IKKE KLAR HUKOM.

B. Gennemgang af alarm / sabotagedata

Tryk på tasten **i OK**, hvis du vil gennemgå indholdet i hukommelsen.

EKSEMPEL 1: Der blev udløst en alarm, fordi garagedøren – zone nr. 12 – blev åbnet, **men ikke lukket igen**. Desuden sendte bevægelsesdetektoren i soveværelset – zone nr. 7 – en meddelelse om "sabotage", fordi dækslet over detektoren er taget af.

TRYK PÅ DISPLAYET VISER

i OK KLAR TT:MM

i OK Z12 I ALARM

↶ (skiftevis) ↷

GARAGEDØR

i OK Z07 SABOTAGE - ÅBEN

↶ (skiftevis) ↷

SOVEVÆRELSE

Hvis du trykker på tasten **i OK** igen, reagerer systemet enten ved at vise oplysninger om evt. andre hændelser i hukommelsen eller ved at vise det normale display igen (se A ovenfor).

EKSEMPEL 2: Der blev udløst en alarm, fordi garagedøren – zone nr. 12 – blev åbnet og **ikke lukket igen**.

TRYK PÅ DISPLAYET VISER

i OK IKKE KLAR TT:MM

i OK Z12 I ALARM

↶ (skiftevis) ↷

GARAGEDØR

i OK Z12 ÅBEN

↶ (skiftevis) ↷

GARAGEDØR

Husk! Hukommelsesindikationen og indholdet i hukommelsen slettes, næste gang systemet kobles til.

Gennemgang af problemoplysninger

A. Problemindikationer

Hvis **PROBLEM** blinker på displayet, indikatoren **PROBLEM** tændes, og der lyder tre bip én gang i minuttet, er du nødt til at undersøge, hvad dette problem skyldes, og hvilken type problem der er tale om. Der findes følgende problemtyper:

SENSOR / HÅNDSENDER / TRÅDLØST TASTATUR PROBLEMER

- **Ingen aktivitet:** Der er ikke modtaget radiosignaler fra en bestemt sensor eller et bestemt trådløst tastatur (hvis overvågningsfunktionen er aktiveret) i løbet af en nærmere angivet periode.
- **Lavt batteri:** Batteriet i en sensor, en håndsender eller et trådløst tastatur skal snart skiftes ud.
- **"Rengør detektor":** Branddetektoren skal rengøres.
- **Gasproblem:** Problem med gasdetektoren.
- **Sirenestrømsvigt:** Sirenen får ingen strøm.

GSM-PROBLEMER (hvis denne funktion anvendes)

- **GSM-strømsvigt:** GSM-enheden får ingen strøm.
- **Lavt GSM-batteri:** GSM-batteriet er ved at løbe tør.
- **GSM-sabotage:** Nogen har forsøgt at ændre på GSM-enheden.
- **GSM-linjefejl:** Fejl på GSM-telefonlinjen.
- **GSM-netfejl:** Fejl på GSM-nettet.
- **Svagt RSSI:** Det modtagne GSM-signal er svagt.
- **GSM-modem fra:** GSM-enheden virker ikke.
- **GSM-kommunikationsfejl:** Der er ingen kommunikation (RS-232-format) mellem PowerMaxComplete og GSM-enheden.

AFLÆSNING AF ALARMHUKOMMELSE OG PROBLEMOPLYSNINGER

SYSTEMPROBLEMER

- **Vekselstrømsfejl:** Der er ingen strøm, og systemet kører på backupbatteriet (denne fejl rapporteres fem minutter efter, at problemet opstår).
- **Systemstøjsending:** Et signal, der udsendes på radiofrekvens, blokerer for kommunikationen mellem sensorer og alarmcentralen.
- **Kommunikationsfejl:** Der kunne ikke sendes en meddelelse til den centrale kontrolstation eller til en privat telefon (eller meddelelsen blev sendt, men ikke bekræftet).
- **Lavt CPU-batteri:** Alarmcentralens backupbatteri er lavt og skal udskiftes (se kapitel 9 – Udskiftning af backupbatteri).
- **CPU-sabotage:** Nogen forsøger at ændre på alarmcentralen.
- **Sikringsproblem:** Sirenens sikring er gået.

VIGTIGT! Hvis problembippene generer dig, skal du koble systemet fra igen (også selv om det allerede er koblet fra). Det annullerer problembippene i fire timer.

B. Gennemgang af problemkilder

Når systemet er i problemtilstand, blinker meddelelsen **PROBLEM** på displayet som vist i følgende eksempler:

KLAR TT:MM
◀ (skiftevis) ▶

KLAR PROBLEM

Eller hvis systemet ikke er klar til tilkobling:

IKKE KLAR TT:MM
◀ (skiftevis) ▶

IKKE KLAR PRBL.

Du kan gennemgå de aktuelle problemer ét ad gangen ved at trykke på tasten **i|OK**.

EKSEMPEL: Sensoren i køkkenet – zone nr. 9 – har været inaktiv, og sensoren i stuen – zone nr. 15 – har rapporteret et lavt batteri. Disse problemer forhindrer ikke systemet i at være “klar til tilkobling”. Benyt følgende fremgangsmåde for at finde frem til årsagen til problemet:

TRYK PÅ	DISPLAYET VISER
i OK	KLAR TT:MM
i OK	Z09 INAKTIV ◀ (skiftevis) ▶
	KØKKEN
i OK	Z15 LAVT BATTERI ◀ (skiftevis) ▶
	DAGLIGSTUE

Hvis du trykker på **i|OK** igen, vises der oplysninger om andre evt. problemer på displayet,

eller også vises det normale display igen (se eksemplet ovenfor).

Gennemgang af hukommelse og problemer på samme tid

Hvis der er gemt oplysninger om alarmer / sabotage i alarmhukommelsen, og der samtidig er et problem, vises følgende meddelelser på displayet:

KLAR TT:MM

◀ (skiftevis) ▶

KLAR HUKOMMELSE

◀ (skiftevis) ▶

KLAR PROBLEM

Eller hvis systemet ikke er klar til tilkobling:

IKKE KLAR TT:MM

◀ (skiftevis) ▶

IKKE KLAR HUKOM.

◀ (skiftevis) ▶

IKKE KLAR PRBL.

Bemærk (ikke på PowerMaxComplete-systemer uden TALE-funktion): Når der er gemt en indtalt meddelelse i hukommelsen, står der også **BESKED** på displayet (som vist i kapitel 3 – Indtaling af en meddelelse).

Hvis du vil læse statusoplysninger – hukommelsesdata, åbne zoner og problemkilder (i denne rækkefølge), skal du trykke flere gange på tasten **i|OK**. Indholdet i hukommelsen vises først, på samme måde som beskrevet i kapitel 5 – Gennemgang af alarm / sabotagehukommelsen. Hvis systemet ikke er klart, vises der oplysninger om åbne zoner, som beskrevet i kapitel 2 – Forberedelser, før systemet tilkobles. Det sidste, der vises, er problemkilder efter det princip, der er beskrevet i kapitel 5 – Gennemgang af problemoplysninger.

Udbedring af problemsituationer

Problemindikationerne (den lysende PROBLEM-indikator og blinkende PROBLEM-meddelelse) fjernes, når du har fjernet årsagen til problemet. **Hvis du ikke ved, hvad du skal stille op med et problem, skal du rapportere det til montøren, så du kan få hjælp.**

INAKTIVITET: Når en inaktiv sensor eller et inaktivt trådløst tastatur genoptager de periodiske transmissioner, er problemet med inaktivitet løst og vises ikke længere på alarmcentralens display.

LAVT BATTERI: Når du har skiftet batteri i en trådløs enhed, en håndsender eller et trådløst tastatur, der har rapporteret, at batteriet skulle skiftes, omfatter den næste transmission, som udføres af den pågældende sensor, også en meddelelse om, at batteriet er skiftet, og problemmeddelelsen om lavt batteri vises ikke længere på alarmcentralens display.

SYSTEMPROBLEMER: Når et af systemproblemerne er løst, registreres det automatisk på alarmcentralen, og problemindikationen fjernes derefter.

6. Specielle funktioner

Opsyn med personer, der er efterladt derhjemme

En væsentlig fordel ved PowerMaxComplete er, at det kan fungere på en måde, som man normalt ikke forventer af et alarmsystem. Når systemet er frakoblet (eller selv når det kun er tilkoblet i tilstanden "NATTILKOBLING" med perimeterbeskyttelse), kan det holde styr på aktiviteter i huset og rapportere **manglende bevægelse** i indendørs zoner, hvis der ikke registreres en bevægelse inden for en nærmere angivet tidsgrænse.

Hvis du vil bruge denne funktion, skal du bede montøren om at programmere en bestemt tidsgrænse, så manglende bevægelse ud over denne tidsgrænse rapporteres som en "ikke aktiv" alarm.

Som eksempel kan nævnes en ældre, syg eller handicappet person, som er ladet alene tilbage i det sikrede område uden opsyn. Uanset hvor handicappet eller syg vedkommende end måtte være, vil vedkommende ikke ligge musestille i timevis. Det er kun naturligt, at man f.eks. vender sig i sengen i ny og næ, mens man sover. Måske går han også ud i køkkenet for at få noget at spise eller drikke eller på badeværelset. I så fald registreres disse bevægelser af bevægelsesdetektorerne i soveværelset, på badeværelset og i køkkenet.

Hvis montøren f.eks. har fastsat tidsgrænsen for manglende bevægelser til seks timer, udfører et virtuelt ur en nedtælling på seks timer.

Hvis der registreres bevægelse inden for tidsgrænsen på seks timer, begynder nedtællingen forfra (det virtuelle 6 timers-ur "nulstilles"), og der sendes ingen alarmmeddelelse.

Hvis der ikke registreres bevægelser i løbet af tidsgrænsen på seks timer i en zone indendørs, sender alarmcentralen en alarmmeddelelse om **manglende aktivitet** til den centrale kontrolstation eller til de private telefonnumre, som montøren har angivet.

VIGTIGT! Du kan også give den person, der opholder sig i det sikrede område, en sender med en enkelt tast, som vedkommende kan bruge i nødstilfælde. Se næste afsnit.

Nødkald efter hjælp

Den handicappede person, som er omtalt ovenfor, kan komme ud for en ulykke og f.eks. falde i badekarret uden at kunne komme op ved egen hjælp. Det kan tage flere timer, før alarmmeddelelsen "Ingen aktivitet" sendes ud, men han (eller hun) har brug for hjælp, længe før det sker. Selv om risikoen for en sådan ulykke er ikke stor, er det tilrådeligt at give vedkommende en lille sender med en enkelt tast, som enten kan bæres i en kæde eller rundt om håndleddet. Når der trykkes på tasten

på denne sender, sender PowerMaxComplete et "nødkald" til den centrale kontrolstation eller til de private telefonnumre, som montøren har angivet.

Hvis det skal kunne lade sig gøre, skal du bede montøren definere en af de 28 zoner på PowerMaxComplete som nødkaldszone.

Derefter skal du anskaffe en af de sendere, der er vist nedenfor, og angive, at denne senders id-kode hører til nødkaldszone.

Der findes følgende kompatible nødkaldssendere (se Figur 5):

MCT-201 – hængende smykke type

MCT-211 – armbåndstype

MCT-101 – lommetype

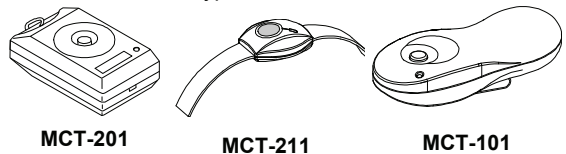

Figur 5. Nødkaldssendere med én tast

Fjernstyring via telefon



A. Oprettelse af telefonkommunikation

Du kan få adgang til PowerMaxComplete-systemet fra en ekstern telefon og tilkoble eller frakoble systemet, aktivere eller deaktivere elektriske enheder og PGM-udgangen, indtale, afspille og slette en indtalt meddelelse og kontrollere systemets status. Processen er vist i den næste illustration.

1. Indtast telefonnummeret til PowerMaxComplete.
2. Vent, mens der ringes 2-4 gange, og læg derefter på.
3. Vent 12-30 sek.
4. Ring op til PowerMax Complete igen. Denne svarer med en hyletone. Lyden kan høres i 10 sek..
5. [*] (for at stoppe lyden) ¹
6. [brugerkode], [#] ²
7. [Ønsket kommando, se næste tabel] ³

Gælder ikke, når der ringes til GSM-nummeret til PowerMaxComplete. Fortsæt til trin 5.

Noter

- (1) PowerMaxComplete svarer på en tilsvarende måde, hvis du kun ringer én gang og venter, indtil du hører telefonen ringe (i USA er det f.eks. 11 ring).
- (2) Det er kun nødvendigt at angive bruger-koden én gang.
- (3) Hvis du venter i mere end 50 sekunder (kan variere afhængigt af opsætning / brug) uden at angive en kommando, afbryder PowerMaxComplete forbindelsen.



SPECIELLE FUNKTIONER

B. Kommandoer, der kan udføres

Kommando	Indtast
Frakobling	[★]→[1]→[#]
Nat tilkobling	[★]→[2]→[#]
Straks Nat-Tilkobling	[★]→[2]→[1]→[#]
Fuld tilkobling	[★]→[3]→[#]
Straks Fuld-Tilkobling	[★]→[3]→[1]→[#]
Tilkobling med frakobl.rapport	[★]→[4]→[#]
Straks Tilkobling m/frakobl. Rapport	[★]→[4]→[1]→[#]
Aktivering af PGM-udgang	[★]→[5]→[0]→ [0]→[1]→[#]
Deaktivering af PGM-udgang	[★]→[5]→[0]→ [0]→[0]→[#]
Tovejs stemmekommunikation (se underafsnit C)	[★]→[7]→[#]
Afspilning af indtalt meddelelse	[★]→[8]→[1]→[#]
Start indspilning af meddelelse	[★]→[8]→[2]→[#]
Stop indspilning af meddelelse	[★]→[8]→[3]→[#]
Slet indtalt meddelelse	[★]→[8]→[4]→[#]
Kontrol af systemstatus	[★]→[9]→[#]
Afslut (afslut kommunikation)	[★]→[9]→[9]→[#]

C. Tovejs stemmekommunikation

Udfør trin 1-6 af Oprettelse af telefonkommunikation ovenfor, og fortsæt derefter som følger:

-  [★]→[7]→[#]
- Vent på to bip
-  [3] eller [1] eller [6] (se ovenfor)

Systemet skifter til den tilstand, hvor du kan lytte med, så du kan høre lydene i dit hjem i 50 sekunder. Hvis den person, der er under opsyn, f.eks. taler eller græder lige på det tidspunkt, kan du høre det. Du kan skifte systemtilstand til **Lytte med**, **Tale** eller **Fuld duplex** som vist i den næste oversigt.

Kommando	Tast
Lytte med (lytte til personen derhjemme) (*)	[3]
Tale (tale til personen derhjemme) (*)	[1]
Fuld duplex (lytte og tale) (*)	[6]
Bemærk: Hvis du vil forlænge kommunikationssessionen med 50 sekunder, skal du trykke på [3], [1] eller [6] igen.	



* Tovejskommunikationen kan afsluttes af alle, der befinder sig ved PowerMaxComplete, og som kan frakoble systemet.

Bemærkning vedrørende tilstandene Lytte til og Tale



I tilstandene Lytte til og Tale kan der tales én vej ad gangen. Udveksling frem og tilbage af uafbrudt tale

mellem to parter er en metode, der normalt bruges i militæret, i kommerciel radiokommunikation og over amatørradioer. Når du er færdig med at tale, bør du sige "Gå i gang" eller "Skifter" og derefter lytte i stedet for at tale. Når personen derhjemme er færdig med at tale, bør han også sige "Skifter", så du ved, at du nu kan skifte tilbage fra at lytte til at tale.



EKSEMPEL:

Du (som taler i den eksterne telefon):  [1], "Hej Peter, kan du høre mig? Er der noget galt? Skifter" ...  [3]

Personen derhjemme: "Ja. Jeg blev svimmel, da jeg forsøgte at komme ud af sengen, og så faldt jeg. Jeg kan ikke komme op selv og mit lår gør ondt. Kan du hjælpe mig? Skifter" ...

Du (som taler i den eksterne telefon):  [1], "Selvfølgelig. Jeg sender nogen hjem med det samme. Skifter" ...  [3].

Personen derhjemme: "Tak. Skynd dig. Skifter".

Du (som taler i den eksterne telefon):  [1], "OK, skifter og færdig" ...  [★]→[9]→[9] (SLUT PÅ SESSIONEN)

Vigtigt! Hvis du vil afslutte tovejskommunikationstilstanden og udføre en anden kommando, skal du trykke på [★] og derefter indtaste din brugerkode efterfulgt af kommandoen (se under "Indtast" i oversigten over kommandoer, der kan udføres, ovenfor).

Rapportering til en privat telefon

control panel



Montøren kan programmere PowerMaxComplete til at sende visse meddelelser til private telefoner. Meddelelser opdeles efter type i tre grupper:

Gruppe	Rapporterede hændelser
1	Brand (*), Indbrud (**), Panik, Sabotage
2	Fuld Tilkobling, Nattilkobling, Frakobling
3	Ingen aktivitet, Nødkald (***), Frakoblingsrapport

Bemærk: Hvis du har et alarmsystem uden TALE-funktion, sendes følgende sirenesignal til en privat telefon, når der rapporteres en hændelse:

* BRAND: AKTIVERET – AKTIVERET – AKTIVERET – pause... (- - - - -

** INDBRUD: AKTIVERET konstant (■■■■■■■■■■...)

*** NØDKALD: Totonet sirene; lyder som en ambulance.

Gruppe 1 har den højeste prioritet, mens gruppe 3 har den laveste.

Når den person, der er ringet til, besvarer et opkald fra PowerMaxComplete, hører han en verbal meddelelse, der udgøres af "husets identitet" og den type hændelse, der er indtruffet. Hvis der f.eks. er registreret røg i familien Petersens hus, vil det være følgende meddelelse: [Petersens ejendom – brandalarm].

Hvis en person under opsyn i familien Hansen ejendom ikke har været aktiv, vil det være følgende meddelelse:

[Hansens ejendom – ingen aktivitet].

Den person, der er ringet til, skal bekræfte meddelelsen (hvilket beskrives senere), men hvis han ikke svarer, sendes meddelelsen igen og igen så mange gange som muligt inden for en tidsgrænse på 45 sekunder. Når de 45 sekunder er gået, afbryder PowerMaxComplete forbindelse og ringer til det næste private telefonnummer på listen.

Den person, der ringes til, kan bekræfte meddelelsen ved at trykke på en tast på telefonen:

Kommando	Tast
Bekræft kun: PowerMaxComplete afbryder forbindelsen og betragter hændelsen som korrekt rapporteret.	2
Bekræft, og lyt: Det beskyttede sted "aflyttes" i 50 sekunder. Den person, der er ringet til, kan forlænge aflytningen ved at trykke på [3] igen, inden PowerMaxComplete afbryder forbindelsen, eller ved at trykke på [1] for at tale.	3
Bekræft, og tal: Den person, der er ringet til, kan tale i 50 sekunder til den, der befinder sig på det sikrede sted. Den person, der er ringet til, kan forlænge taletiden ved at trykke på [1] igen, inden PowerMaxComplete afbryder forbindelsen, eller ved at trykke på [3] for at lytte.	1
Bekræft og tovejssamtale: Du og den person, der er ringet til, kan tale og lytte uden at skifte mellem tilstandene "lytte til" og "tale" og omvendt i 50 sek. (kan forlænges).	6
Bekræft, og anmod om statusrapport: PowerMaxComplete udsender en verbal rapport over systemstatus. For eksempel: [Frakoblet – klar til tilkobling] eller [Frakoblet – bagdør åben] eller [Frakoblet – alarm i hukommelse].	9

Fjernstyring via SMS

Et PowerMaxComplete-system med intern / ekstern GSM-enhed som ekstraudstyr kan reagere på SMS-kommandoer fra en almindelig GSM-mobiltelefon. Det forudsætter dog, at kommandoen "FJERNADGANG TIL" er valgt på forhånd af systemmontøren.

De forskellige SMS-kommandoer er beskrevet mere detaljeret i oversigten nedenfor (selv fremgangsmåden ved afsendelse af SMS-beskeder er beskrevet i brugsvejledningen til mobiltelefonen). I denne tabel betyder "<kode>" en firecifret brugerkode, mens et tomt mellemrum ganske enkelt betyder et tomt mellemrum.

Oversigt over SMS-kommandoer

	Kommando	SMS-format
1	Fuld tilkobling	"TILKOBLING <kode>" eller "TILK <kode>"
2	Straks Fuld Tilkobling	"TILK STRAKS <kode>" eller "TS <kode>"
3	Tilkobling med frakoblingsrapport	"TILK RAP<kode>" eller "TR <kode>"
4	Straks Tilkobling med frakoblingsrapport	"TILK RAP STR <kode>" eller "TRS <kode>"
5	NATTILKOBLING	"TILK NAT <kode>" eller "NT <kode>"
6	Straks Nattilkobling	"TILK NAT STR <kode>" eller "TNS <kode>"
7	Frakobling	"FRAKOBLING <kode>" eller "FRAK <kode>"
8	Aktiver PGM	"PGM TIL <kode>"
9	Deaktiver PGM	"PGM FRA <kode>"
10	Definer brugerdefineret husidentitet (se note)	"HUSNAVN" <kode> <hus-id> eller "HN <kode> <hus-id>"
11	Forespørg på systemstatus	"STATUS <kode>" eller "ST <kode>"

Bemærk: Hus-id må højst være på 16 tegn, f.eks. JOHNS HUS.

Rapportering via SMS

Denne funktion kan kun benyttes, hvis GSM-modulet er installeret. PowerMaxComplete-systemet kan sende SMS-beskeder til en registreret SMS-telefon (op til 4). (SMS-telefonregistrering er valgt på forhånd af montøren).

De rapporterede SMS-beskeder er ganske indlysende, og derfor beskrives de ikke yderligere i denne vejledning.

Eksempel på rapporterede SMS-beskeder:

- HANSEN SOMMERVEJ
TILKOBLING
- HANSEN SOMMERVEJ
FRAKOBLING
- HANSEN SOMMERVEJ
POWERMAX: LAVT BATTERI
GARAGE LAVT BATTERI
- HANSEN SOMMERVEJ
STATUSMEDDELELSE 01
(Der vises en liste over hændelser)

Bemærk

Statusmeddelelser kan kun sendes til en telefon, hvis id ikke er spærret af brugeren!

Rapportering af meddelelser til en personsøger



SPECIELLE FUNKTIONER

Eftersom PowerMaxComplete kan programmeres til at rapportere hændelser til en personsøger, skal personsøgerens bruger informeres om, hvordan den numeriske meddelelse på personsøger skal forstås.

Kommunikation med en personsøger foregår på følgende måde:

- PowerMaxComplete ringer til personsøgerens telefonnummer, venter i fem sekunder og sender derefter den numeriske meddelelse.
- Den meddelelse, der sendes af PowerMaxComplete til personsøgeren, er faktisk en række cifre:

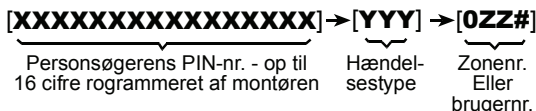

Figur 6. Struktur i meddelelse til personsøger

Den person, der modtager meddelelsen, ser kun "YYY -OZZ#" -delen af meddelelsen, som han kan fortolke vha. oversigten nedenfor:

Hændelsestyper (YYY) er kodet som følger:

Hændelse	Kode	Hændelse	Kode
Alarm	919	Brand	515
Problem	818	Luk	101
Nødkald	717	Åbn	102
Panik	616	Frakoblings-rapport	103

ZZ er nummeret på den zone, hvor hændelsen fandt sted, eller brugernummeret i tilfælde af hændelser som Luk, Åbn og Frakoblingsrapport.

Eksempel 1: Der står "919-003" i meddelelsen:

Det betyder, at der er indtruffet en alarm i zone nr. 3.

Eksempel 2: Der står "101-008" i meddelelsen:

Det betyder, at systemet blev lukket (koblet til) af bruger nr. 8.

Udførelse af en gangtest

Gangtesten er uundværlig, hvis du vil kontrollere, at alle detektorer fungerer korrekt uden at genere dine naboer med støjende sirener. Testen skal udføres **mindst én gang om ugen** og bør omfatte alle detektorer i alle zoner.

Inden du udfører gangtesten, skal alle detektorer være i normal tilstand. Der skiftes automatisk til normal tilstand, når der ikke er registreret bevægelser i mindst to minutter.

Bemærk: I løbet af testperioden udløser 24 timerzoner ikke en alarm, hvis de forstyrres, men en brandzone vil fungere normalt.

En test vil typisk foregå på følgende måde:

- A. Tryk på testtasten .
- B. På displayet bliver du bedt om at indtaste din brugerkode:

INDTAST KODE 

- C. Indtast koden. Sirenen lyder i to sekunder, og derefter skifter displayet til:

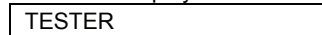
TESTER 

- D. Gå gennem det sikrede område, og sørg for, at du udløser alle detektorer uden undtagelse (gå tværs gennem det felt, som bevægelsesdetektorerne overvåger, og åbn / luk døre og vinduer). Hver gang en detektor udløses:

- "Succesmelodien" afspilles.
- Zonens navn og nummer vises kort.

EKSEMPEL 1: Du udløste en **bevægelsesdetektor** i dagligstuen (zone 11). Der står følgende på displayet:

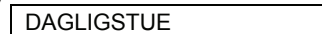
DAGLIGSTUE 

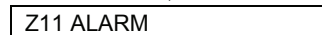

Z11 ALARM 

Efter fem sekunder skifter displayet tilbage til:

TESTER 

EKSEMPEL 2: Du har åbnet et **vindue** i gæsteværelset (zone 13). Der står følgende på displayet:

GÆSTEVÆRELSE 



Z13 ÅBEN 

Efter fem sekunder skifter displayet tilbage til:

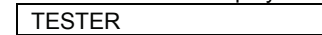
TESTER 

- E. Når det er gjort, skal du trykke flere gange på tasten . Nu vises testresultaterne på displayet, zone for zone, i stigende numerisk orden. For eksempel:

GÆSTEVÆRELSE 

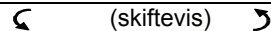
 (skiftevis)

Z13 OK 

eller: "**Z13 IKKE OK**", hvis der ikke kom en reaktion fra Z13.

- F. Hvis du vil genoptage testen, skal du trykke på . Hvis du vil afslutte testtilstanden, skal du

trykke på . Derefter står der følgende på displayet:

<OK> FOR AFSLUT 

- G. Klik på . Displayet vender tilbage til normal tilstand.

7. Brugerindstillinger

Hvilke indstillinger skal du bruge?

Montøren sørger for, at du får et alarmsystem, der er klar til brug, men du skal dog selv angive nogle få indstillinger og justere et par ting.

Bemærk: Selv om brugerindstillingerne er dit eget ansvar, kan du bede montøren angive dem for dig (bortset fra brugerkoderne, som du ikke bør fortælle til andre).

Brugerindstillingerne omfatter:

- **Isolering af zoner:** Bestemmer, hvilke zoner der skal isoleres (deaktiveres) under den nuværende frakoblede periode og den næste tilkoblede periode.
- **Gennemgang af isoleringslisten:** "Vis isolering" – viser numre og navne på de isolerede zoner én for én.
- **Genkaldelse af det seneste isoleringsskema:** "Genkald isolering" – genbruger det tidligere isoleringsskema, som afbrydes efter frakobling, men som stadig gemmes i hukommelsen på PowerMaxComplete.
- **Programmering af de fire telefonnumre*:** Fastlægger det 1., 2., 3. og 4. telefonnummer, som systemet skal rapportere hændelser til. Telefonnumrene defineres af montøren.
- **Angivelse af brugerkoder*:** Programmering af en sikkerhedskode til dig selv og syv andre koder til andre systembrugere. Kode 5 til og med 8 er "Frakoblingsrapport"-brugerkoder (se kapitel 2 – Tilkobling med frakoblingsrapport).
- **Indlæsning af håndsendere*:** Registrering af hver enkelt håndsenders id-kode på PowerMaxComplete-systemet (trådløs sender af Code-Secure™-typen med flere taster), så PowerMaxComplete kan reagere på de kommandoer, der sendes fra dem.
- **Indlæsning af proxbrik (valgfrifrit):** Registrering af hver enkelt proxbrik id på PowerMaxComplete-systemet, så PowerMaxComplete kan reagere på brikkerne, når de holdes op mod alarmcentralen.
- **Angivelse af taleindstillinger*:** Aktivering eller deaktivering af verbale meddelelser (prompter – ikke på PowerMaxComplete-systemer uden TALE-funktion).
- **Automatisk tilkobling*:** Aktivering eller deaktivering af automatisk tilkobling (på et nærmere angivet tidspunkt).
- **Angivelse af tidspunkt til automatisk tilkobling:** Valg af et tidspunkt til automatisk tilkobling af systemet.
- **Anvendelse af squawk-indstilling*:** Aktivering / deaktivering af LAV / MID / HØJ squawk (kort sirenellyd) efter tilkobling og frakobling. Alle indstillinger kan anvendes til en trådløs sirene. Hvis sirenen er kabelforbundet, skal du opfatte indstillingerne LAV, MID og HØJ som "aktiver squawk".

- **Angivelse af tid og tidsformat*:** Justering af det indbyggede ur, så det viser det rigtige tidspunkt i det rigtige format.
 - **Angivelse af dato og datoformat*:** Justering af datoen og datoformatet i den indbyggede kalender.
 - **Angivelse af tidsskema*:** Angivelse af et skema til start / stopaktivering af enheder.
- * Denne indstilling kan kun benyttes, hvis der er indtastet en masterbrugerkode.

Menuen Brugerindstillinger

Figur 7 beskriver, hvordan du åbner menuen Brugerindstillinger.

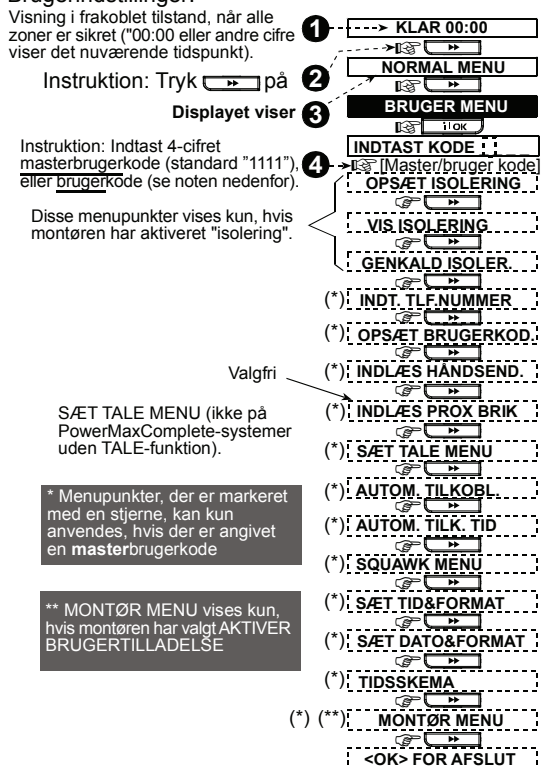

Figur 7. Sådan åbner du menuen Brugerindstillinger

De næste afsnit beskriver brugerindstillingerne trin for trin. Men hvis du vil have et generelt overblik over hele menuen Brugerindstillinger, skal du se Figur 8 – Rutediagram over Brugerindstillinger. Du kan bruge rutediagrammet som den eneste vejledning til valg af brugerindstillinger i stedet for at læse de trinvisse vejledninger.

BRUGERINDSTILLINGER

Isoleringszoner

A. Generel vejledning

Du kan programmere PowerMaxComplete til at udelukke (isolere) bestemte zoner uanset om disse zoner er "funktionsdygtige" (uden forstyrrelser) eller "åbne" (med forstyrrelser). Isolering betyder, at personer kan bevæge sig frit inden for bestemte zoner, selv om systemet er tilkoblet. Funktionen kan også bruges, hvis det er nødvendigt at tage bestemte fejlbehæftede zoner ud af systemet midlertidigt, så fejlen kan udbedres. Brandzoner kan ikke isoleres.

Husk – det kan være en trussel mod sikkerheden at isolere zoner!

Isolering af zoner skal ske, mens systemet er i frakoblet tilstand.

Bemærk: Zoner kan kun isoleres gennem en frakoblings / tilkoblingsperiode. Hvis du frakobler systemet efter at have koblet det til, afbrydes hele isoleringsskemaet midlertidigt, men det kan dog genkaldes senere, hvis det er nødvendigt.

B. Isoleringsprocedure







Når du har indtastet din brugerkode korrekt (se ovenfor – Menuen Brugerindstillinger), står der følgende på displayet:

OPSÆT ISOLERING



Hvis du nu trykker på , vises den første zones nummer, tilstand og navn automatisk. Der skiftes mellem tre forskellige tilstande:



- **Åben:** Zonen er ikke sikret – du kan isolere den, hvis du ikke vil løse problemet lige nu, eller hvis du ikke ved, hvordan problemet skal løses.
- **Isoleret:** Zonen er isoleret i øjeblikket (du isolerede den før, men har ikke koblet systemet til endnu).
- **Funktionsdygtig:** Hvis der ikke er noget galt med zonen, beskrives dens tilstand som "Funktion".

Det antages, at Zone 1 er åben, og at du vil isolere den. Alle andre zoner er funktionsdygtige.

TRYK PÅ	DISPLAYET VISER
	Z01: ÅBEN
	↶ (skiftevis) ↷
	KØKKEN
	<OK> FOR ISOL.
	Z01: ISOLERET
	↶ (skiftevis) ↷
	KØKKEN
	Z02: FUNKTION
(Hvis du vil kontrollere næste zones tilstand)	↶ (skiftevis) ↷
	HOVEDDØR
	OPSÆT ISOLERING

Du kan vælge et andet punkt i menuen BRUGERINDSTILLINGER eller afslutte programmeringen

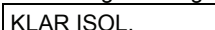

ved at trykke på . Når der står <OK> FOR AFSLUT på displayet, skal du trykke på .





Når isoleringshandlingen er afsluttet, blinker **ISOLERING:**  eller .

Denne indikation varer ved, så længe systemet er frakoblet, og forsvinder, når systemet kobles til.

Bemærk: **ISOLERING** vises på skift med andre meddelelser på displayet, f.eks.: **Problem**, **Hukommelse** og **Meddelelse**.

C. Procedure til ophævelse af isolering



Du skal måske sørge for, at en zone indgår i systemet igen (nulstilles), efter at isoleringsskemaet er fuldført. Du skal ganske enkelt åbne menuen OPSÆT ISOLERING igen (se isoleringsproceduren ovenfor) og trykke på  eller , indtil den zone, hvor isoleringen skal ophæves, vises på displayet. Se vejledningen nedenfor.

TRYK PÅ	DISPLAYET VISER
	Z22: ISOLERET
	↶ (skiftevis) ↷
	DAGLIGSTUE
	<FRA> FOR SLET
	Z22: FUNKTION
	↶ (skiftevis) ↷
	DAGLIGSTUE



Nu skal du trykke på  og derefter vælge et andet punkt i menuen BRUGERINDSTILLINGER eller trykke på  for at afslutte programmeringen. Når <OK> FOR AFSLUT vises, skal du trykke på .

Gennemgang af listen over isolerede zoner

Når du har indtastet din brugerkode korrekt (se ovenfor – Menuen Brugerindstillinger), står der følgende på displayet:

	OPSÆT ISOLERING
Tryk på 	for at ændre displayet til:
	VIS ISOLERING
Tryk på 	for at ændre displayet til:
	ISOLERINGSLISTE

Hvis du nu trykker på , vises den første **isolerede** zones nummer, tilstand og navn.

Nu kan du trykke flere gange på  for at gennemgå alle isolerede zoner i stigende numerisk orden. Når det er gjort, og du trykker på , kommer du tilbage til **VIS ISOLERING**, og hvis du trykker på , kommer du tilbage til <OK> FOR AFSLUT.

Genkaldelse af det seneste isoleringsskema

Hvis du kobler systemet til, mens flere zoner er isoleret, svarer det faktisk til en "delvis tilkobling". En identisk delvis tilkobling kan gentages, hvis det seneste isoleringsskema kan genkaldes igen (som blev deaktiveret og gemt i hukommelsen, da systemet blev frakoblet).

Når du har indtastet din brugerkode korrekt (se ovenfor – Menuen Brugerindstillinger), står der følgende på displayet:

OPSÆT ISOLERING

Tryk to gange på  for at ændre displayet til:

GENKALD ISOLER.

Nu skal du fortsætte på følgende måde:

HANDLING

DISPLAYET VISER





 i OK

<OK> F / GENKALD



 i OK

GENKALD ISOLER.

Du kan nu vælge et andet punkt i menuen BRUGERINDSTILLINGER eller afslutte programmeringen ved at trykke på . Når der står <OK> FOR AFSLUT på displayet, skal du trykke på .

Programmering af fire telefonnumre

Her kan du fastsætte det 1. , 2. , 3. og 4. telefonnummer, som systemet skal rapportere hændelsesmeddelelser til. Telefonnumrene defineres af montøren. Du kan bede montøren om at angive nogle af telefonnumrene eller alle fire.

Når du har angivet din masterbrugerkode (se ovenfor – Menuen Brugerindstillinger), skal du trykke på tasten  (flere gange om nødvendigt), indtil der står følgende på displayet:

INDT. TLF. NUMMER

Du kan programmere de fire numre på følgende måde:

TRYK PÅ

DISPLAYET VISER

 i OK

1. PRIV. TLF. NR.

 i OK

XXXXXXXXXX

[Indtast tlf. nr.]

XXXXXXXXXX 

 i OK

XXXXXXXXXX

 i OK

1. PRIV. TLF. NR.



2. PRIV. TLF. NR.

Fortsæt på samme måde, indtil du også har angivet det fjerde telefonnummer.

Nu kan du skifte til et andet punkt i menuen BRUGERINDSTILLINGER eller afslutte programmeringen ved at trykke på , indtil der står <OK> FOR AFSLUT på displayet. Tryk derefter på .

Angivelse af brugerkoder

Du kan højst angive otte firecifrede koder ud af et samlet antal på $(10)^4 = 10000$ mulige brugerkoder. Når du har indtastet din masterbrugerkode korrekt (se ovenfor – Menuen Brugerindstillinger), skal du trykke på , indtil der står følgende på displayet:

OPSÆT BRUGERKOD.

Brugerkode 1 erstatter den masterbrugerkode, der er fastsat som standard. Den bør anvendes af systemets masterbruger. Denne kode kan ikke slettes.

Brugerkode 2 til 8 kan tildeles andre brugere – familiemedlemmer, kolleger osv.

Kode 5 til 8 har ligeledes den funktion at de kan generere en frakoblingsrapport til en privattelefon når de anvendes (se kapitel 2 – Tilkobling med frakoblingsrapport, hvor du kan finde en beskrivelse af denne tilstand).

FORSIGTIG! Kode "0000" er ikke gyldig! Den må ikke bruges.

Bemærk: Den overfaldskode, som montøren har angivet (2580 som standard), kan ikke vælges som almindelig brugerkode. Alle forsøg på at programmere den, afvises af PowerMaxComplete.

Benyt følgende fremgangsmåde for at programmere koderne:

TRYK PÅ

DISPLAYET VISER

 i OK

BRUG. KODE 1: _ _ _ _

 i OK

BRUG.KODE 1: 0 0 0 0



[4-cifret brugerkode] f.eks. 6854)

BRUG.KODE 1: 6854

 i OK

BRUG.KODE 1: 6854





BRUG.KODE 2

 i OK

BRUG.KODE 8: 5537



OPSÆT BRUGERKOD.

Du kan nu vælge et andet punkt i menuen BRUGERINDSTILLINGER eller afslutte programmeringen ved at trykke på . Når der står <OK> FOR AFSLUT på displayet, skal du trykke på .

BRUGERINDSTILLINGER

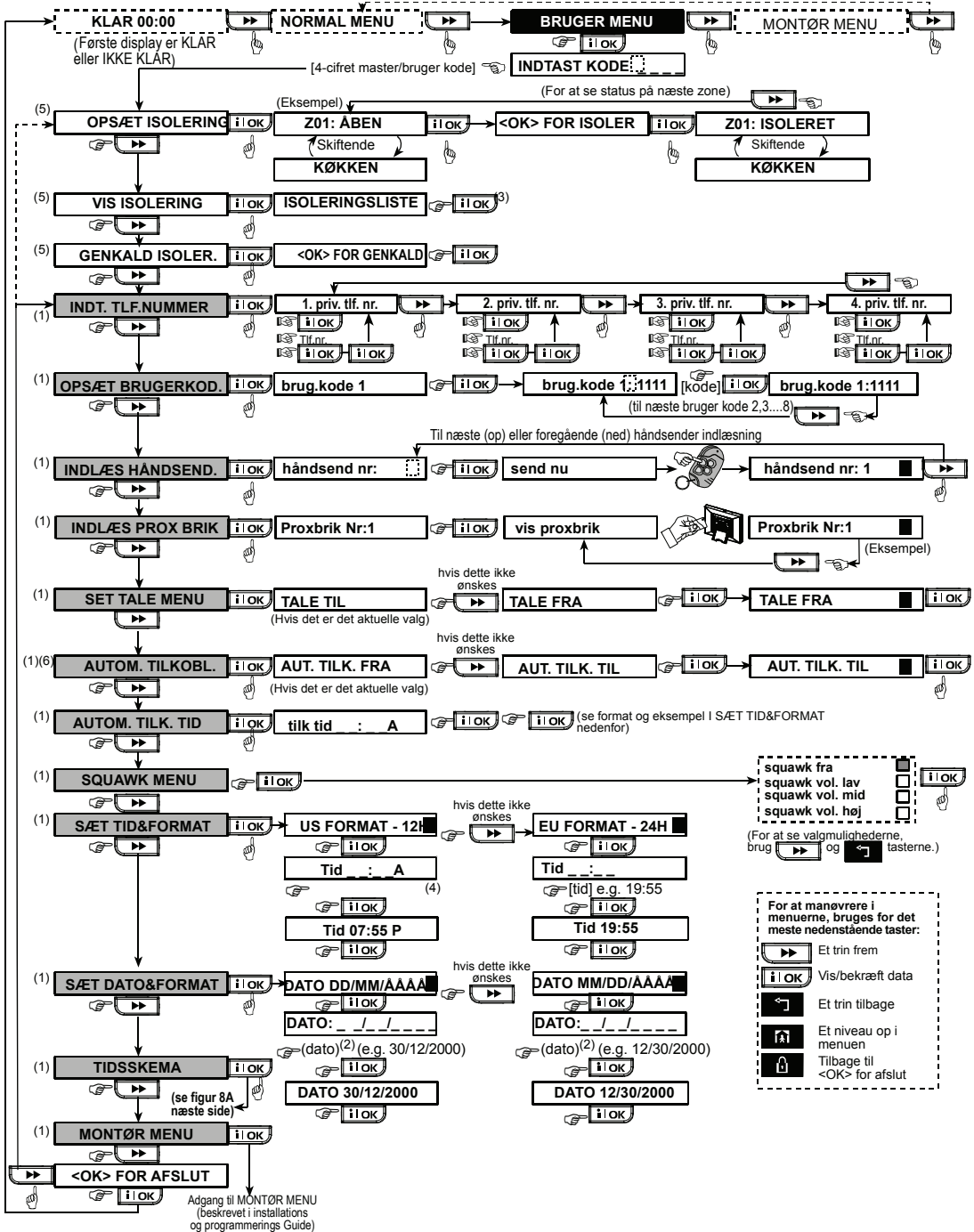

- Noter:**
- (1) Funktion i sorte rektangler kan kun benyttes, hvis masterbruger-koden er angivet.
 - (2) Indtast kun de to sidste cifre i årstallet.
 - (3) Tryk på **i OK** for at få vist den første isolerede zones nummer, tilstand og navn. Tryk flere gange på **↶** for at få vist alle isolerede zoner.
 - (4) Hvis du vil angive "A" (AM), skal du trykke på **↶** (eller en af de tre taster oven over den). Hvis du vil angive "P" (PM), skal du trykke på **↶** (eller en af de tre taster oven over den).
 - (5) Menuerne OPSÆT / VIS / GENKALD ISOLERING kan kun benyttes, hvis montøren har valgt manuel isolering.
 - (6) Kan benyttes på en PowerMaxComplete med TALE-funktion. Hvis du vælger at aktivere prompter i SÆT TALE MENU, er tasten til dæmpning af højtaleren på alarmcentralen **↶** aktiveret.

Figur 8. Rutediagram over brugerindstillinger

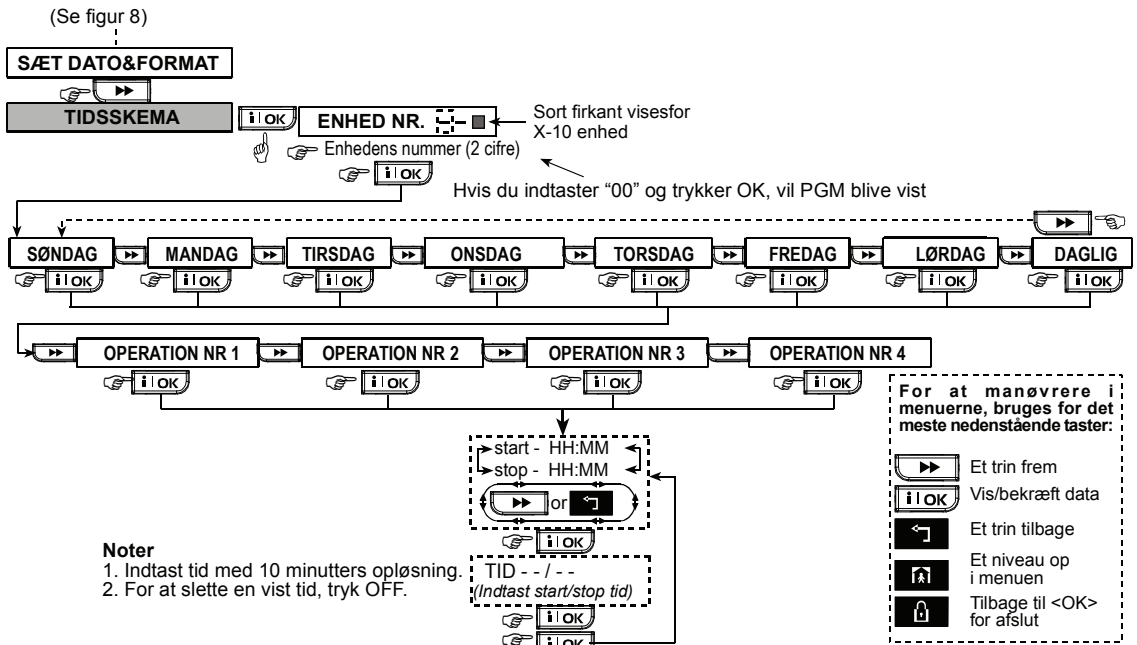

Figur 8 DETALJE "A". Tidsskemafunktion

Indlæsning af håndsendere

Håndsendere er trådløse enheder af typen CodeSecure™ med flere taster og op til 16 millioner id-kodekombinationer. Otte systembrugere kan have håndsendere, så de kan udføre systemfunktioner bedre, hurtigere og sikrere. Alarmcentralen skal kunne genkende hver enkelt håndsenders entydige identifikationskode (id) for at kunne reagere på de kommandoer, de sender.

Det første, du skal gøre, er at indsamle alle de håndsendere, du vil indlæse, og sikre, at der er batterier i dem alle.

Indlæsning af håndsendere indebærer følgende:

A. Når du har angivet din masterbrugerkode (se ovenfor – Menuen Brugerindstillinger), skal du trykke på tasten (flere gange om nødvendigt), indtil der står følgende på displayet:

INDLÆS HÅNSEND.

B. Klik på . Derefter står der følgende på displayet:

HÅNSEND. NR.:

C. Hvis hukommelsesplacering nr. 5 er ledig – dvs. at ingen andre håndsendere er indlæst med dette nummer – skal du trykke på tasten <5>. Nu vises følgende på displayet:

HÅNSEND. NR.: 5

Mellemrummet længst til højre viser, at hukommelsesplaceringen er ledig.

D. Klik på . Du bliver nu bedt om at starte en transmission fra den valgte håndsender.

SEND NU

E. Start en transmission fra den valgte håndsender ved at trykke på en af dens taster. Som svar hører du "succesmelodien" (- - - —), hvorefter displayet skifter til:

HÅNSEND. NR.: 5

Der vises et mørkt felt længst til højre, hvilket angiver, at den valgte håndsender er indlæst som Håndsender nr. 5.

Bemærk: Hvis den samme håndsender allerede er indlæst et andet sted, lyder "succesmelodien" to gange i træk.

F. Nu kan du fortsætte på flere måder:

- Hvis du vil indlæse endnu en håndsender, skal du vælge det ønskede nummer på følgende måde:

- Tryk på for at gå opad (6→7→8....)



- Tryk på for at gå nedad (4→3→2....)

- Tryk på → <håndsender nr.>.

- Tryk på for at gå tilbage til hovedmenuen. Nu vises dette display igen:

<OK> FOR AFSLUT

BRUGERINDSTILLINGER

Nu kan du gennemgå og vælge en anden tilstand i brugermenuen (ved at trykke på  eller ).

Sletning af en håndsender

Håndsenderpladser i hukommelsen, der er i brug, skal slettes (dvs. de indlæste id'er skal slettes), før du kan indlæse et nyt id. Benyt følgende fremgangsmåde for at slette et eksisterende id:

- A. Vælg pladsen i hukommelsen som beskrevet i forrige afsnit, dvs. trin A-C. Hvis du f.eks. har valgt **håndsender nr. 5**, står der følgende på displayet:

HÅNDSSEND. NR. 5 

- B. Klik på . Nu vises følgende på displayet:

<FRA> FOR SLET

- C. Klik på . Nu vises følgende på displayet:

HÅNDSSEND. NR. 5



Læg mærke til, at det mørke felt længst til højre er forsvundet. Nu kan du indlæse et nyt id. Du kan også lade den slettede plads i hukommelsen være ledig og gå tilbage til hovedmenuen.

Indlæsning af proxbrik (tilbehør)

Med indlæste proxbrikker kan du udføre en række funktioner uden at angive en brugerkode. Du kan f.eks. tilkoble og frakoble systemet, læse hændelsesloggen osv. Når bruger-koden skal angives, kan du ganske enkelt holde en gyldig proxbrik op foran alarmcentralen i stedet for at indtaste bruger-koden.

Når systemet er frakoblet, og du har holdt en gyldig proxbrik op for alarmcentralen, vises meddelelsen "<OK> FOR TILKOBL.". Nu kan du trykke på tasten

, så alarmcentralen kobles til med det samme, eller vente tre sekunder, hvorefter systemet kobles til (TILKOBLING) automatisk (meddelelsen "FORLAD OMRÅDET" vises). Når du holder proxbrikken op mod alarmcentralen igen, kobles systemet fra.

I stedet for at trykke på tasten  (se ovenfor), kan du trykke på tasten  én gang / to gange (meddelelsen "<OK> FOR NATTILK" / "<OK> FOR FRAKOBL" vises) og derefter trykke på tasten , så systemet kobles til i nattilkobling eller frakobles.

Alarmcentralen udsender et RF-signal. Når en gyldig proxbrik holdes op foran alarmcentralen, sendes der et kodet RF-signal tilbage til alarmsystemet.

Der kan indlæses op til otte proxbrikker i PowerMax Complete. Indlæsning af proxbrikker omfatter følgende:

- A. Når du har angivet din masterbrugerkode (se Menuen Brugerindstillinger), skal du trykke på tasten  (flere gange om nødvendigt), indtil der står følgende på displayet:

INDLÆS PROXBRIK

- B. Klik på . Derefter står der følgende på displayet:

PROXBRIK NR. 1

- C. Klik på . Du bliver nu bedt om at fremvise proxbrikken du har valgt som nr. 1.

VIS PROXBRIK

- D. Fremvis proxbrikken for alarmcentralens underside ud mod venstre. Som svar hører du "succesmelodien" (- - - —), hvorefter displayet skifter til:

PROXBRIK NR. 1 

Der vises et mørkt felt længst til højre, hvilket angiver, at den valgte proxbrik er indlæst.

- E. Tryk på , og indlæs den næste proxbrik (2, 3,...8) som beskrevet i trin D.

- F. Nu kan du fortsætte på flere måder:

- Hvis du vil indlæse endnu en proxbrik, skal du vælge det ønskede nummer på følgende måde:



- Tryk på  for at gå opad (6→7→8....)

- Tryk på  for at gå nedad (4→3→2....)

- Tryk på  → <kort nr.>.

- Tryk på  for at gå tilbage til hovedmenuen. Nu vises dette display igen:

<OK> FOR AFSLUT

Nu kan du gennemgå og vælge en anden tilstand i brugermenuen (ved at trykke på  eller ).

Sletning af proxbrik

Proxbrikpladser i hukommelsen, der er i brug, skal slettes (dvs. de indlæste id'er skal slettes), før du kan indlæse et nyt id. Benyt følgende fremgangsmåde for at slette et eksisterende id:

- A. Vælg pladsen i hukommelsen som beskrevet i forrige afsnit, dvs. trin A-C. Hvis du f.eks. har valgt **proxbrik nr. 5**, står der følgende på displayet:

PROXBRIK NR. 5 

- B. Klik på . Nu vises følgende på displayet:

<FRA> FOR SLET

- C. Klik på . Nu vises følgende på displayet:

PROXBRIK NR. 5

Læg mærke til, at det mørke felt længst til højre er forsvundet. Nu kan du indlæse et nyt id. Du kan også lade den slettede plads i hukommelsen være ledig og gå tilbage til hovedmenuen.

Angivelse af taleindstillinger

(Ikke på PowerMaxComplete-systemer uden TALE-funktion)

Husk! Taleprompter høres via den indbyggede højttaler på to betingelser:

- Taleindstillingen aktiveres som vist nedenfor
- Højttaleren aktiveres, når du trykker på tasten "7" (se kapitel 3 – Tale TIL / FRA)

Her kan du vælge en af to indstillinger:

TALE TIL: Talte beskeder

TALE FRA: Ingen talte beskeder

Den viste indstilling er programmeret i øjeblikket, og der vises et mørkt felt (■) længst til højre på displayet. Du kan få vist den anden indstilling (som ikke har et mørkt felt længst til højre) ved at trykke på



Der vises et mørkt felt, hvis du trykker på

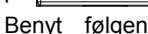

mens den anden indstilling er vist. Benyt følgende fremgangsmåde for at angive indstillinger til talefunktionen:

Når du har indtastet din masterbrugerkode korrekt (se ovenfor – Menuen Brugerindstillinger), skal du trykke på

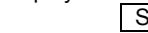

indtil der står følgende på displayet:

SÆT TALE MENU

Herfra skal du gøre følgende:

TRYK PÅ

DISPLAYET VISER



TALE TIL ■

(hvis dette er den aktuelle indstilling)

Hvis du ikke er tilfreds



TALE FRA

Hvis du er tilfreds –



TALE FRA ■



SÆT TALE MENU

Du kan nu vælge et andet punkt i menuen BRUGERINDSTILLINGER eller afslutte programmeringen ved at trykke på



Når der står <OK> FOR AFSLUT på displayet, skal du trykke på



indtil AUTOM. TILKOBL. vises.

Bemærk: Hvis du bruger håndsenderen Model MCT-234 sammen med PowerMaxComplete, skal taleprompter aktiveres.

Automatisk tilkoblingsindstilling

Du kan vælge, at systemet skal tilkobles automatisk på et bestemt tidspunkt.

Når du har angivet din masterbrugerkode, skal du trykke på

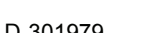

indtil AUTOM. TILKOBL. vises.

Herfra skal du gøre følgende:

TRYK PÅ

DISPLAYET VISER



AUT. TILK. TIL ■

(hvis dette er den aktuelle indstilling)

Hvis du ikke er tilfreds – tryk på



AUT. TILK. FRA



AUT. TILK. FRA ■



AUTOM. TILKOBL.

Du kan nu vælge et andet punkt i menuen BRUGERINDSTILLINGER eller afslutte programmeringen ved at trykke på



Hvis der står "<OK> FOR AFSLUT" i displayet, skal du trykke på

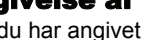

Angivelse af tilkoblingstidspunkt

Når du har angivet din masterbrugerkode (se ovenfor – Menuen Brugerindstillinger), skal du trykke på tasten

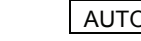

(flere gange om nødvendigt), indtil der står følgende på displayet:

AUTOM. TILK. TID

Herfra skal du gøre følgende:

TRYK PÅ

DISPLAYET VISER



TILK. TID : _ _



[tidsangivelse] (f.eks. 12:55)

TILK. TID 12:55



TILK. TID 12:55



AUTOM. TILK. TID

Noter:

1. Der er flere oplysninger om valg af 12 timers eller 24 timers-format i Angivelse af tid og tidsformat nedenfor.
2. Tryk på "*" for at angive A (AM) eller på "#" for at angive P (PM).

Angivelse af squawk-indstillingen

Du kan angive, at systemet skal aktivere (eller ikke aktivere) sirenelysten med høj / middel / lav indstilling i en kort periode, men kun når systemet tilkobles (et bip) og frakobles (to bip) vha. håndsenderen.

Når du har angivet din masterbrugerkode (se Menuen Brugerindstillinger), skal du trykke på tasten

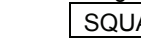

(flere gange om nødvendigt), indtil der står følgende på displayet:

SQUAWK MENU

BRUGERINDSTILLINGER

Herfra skal du gøre følgende:

TRYK PÅ	DISPLAYET VISER
	SQUAWK FRA (hvis dette er den aktuelle indstilling)
Hvis du ikke er tilfreds – 	SQUAWK VOL. LAV
Hvis du ikke er tilfreds – 	SQUAWK VOL. MID.
Hvis du ikke er tilfreds – 	SQUAWK VOL. HØJ
Hvis du er tilfreds 	SQUAWK VOL. HØJ

Hvis sirenen er kabelforbundet, skal du opfatte indstillingerne "lav", "mid" og "høj" som "aktiver squawk".

Du kan nu vælge et andet punkt i menuen BRUGERINDSTILLINGER eller afslutte programmeringen ved at trykke på . Hvis der står "<OK> FOR AFSLUT" i displayet, skal du trykke på .

Angivelse af tid og tidsformat

Når du har indtastet din masterbrugerkode korrekt (se Menuen Brugerindstillinger), skal du trykke på , indtil der står følgende på displayet:

SÆT TID&FORMAT

A. Hvis du vil angive 12 timers-format, skal du benytte følgende fremgangsmåde:

TRYK PÅ	DISPLAYET VISER
	US-FORMAT – 12T (hvis dette er den aktuelle indstilling)
	TID : A
 [tidsangivelse] (f.eks. 12:55 A)	TID 12:55A
	TID TT:MM A

Bemærk: Tryk på [*] for at angive "A" eller på [#] for at angive "P".

B. Hvis du vil angive 24 timers-format, skal du benytte følgende fremgangsmåde:

TRYK PÅ	DISPLAYET VISER
	US-FORMAT – 12T
	EU-FORMAT – 24T
	TID : : :
 [tidsangivelse] (f.eks. 19:55)	TID 19:55
	TID 19:55
	TID TT:MM

Du kan nu vælge et andet punkt i menuen BRUGERINDSTILLINGER eller afslutte programmeringen ved at trykke på . Når der står <OK> FOR AFSLUT på displayet, skal du trykke på .

Angivelse af datoen og datoformatet

Når du har angivet din masterbrugerkode (se ovenfor – Menuen Brugerindstillinger), skal du trykke på tasten (flere gange om nødvendigt), indtil der står ANGIV DATO&FORMAT på displayet.

Herfra skal du gøre følgende:

TRYK PÅ	DISPLAYET VISER
	DATO MM / DD / ÅÅÅÅ
Hvis du ikke er tilfreds tryk på 	DATO DD / MM / ÅÅÅÅ
	DATO _ / _ / _
[Angiv dato] (f.eks. 01 / 01 / 2002)	DATO 01 / 01 / 2002
	DATO 01 / 01 / 2002
	DATO DD / MM / ÅÅÅÅ

Du kan nu vælge et andet punkt i menuen BRUGERINDSTILLINGER eller afslutte programmeringen ved at trykke på . Når der står <OK> FOR AFSLUT på displayet, skal du trykke på .

Tidsskemafunktion

Tidsskemafunktionen bestemmer, hvornår tilsluttede enheder skal startes og stoppes. Du kan vælge dagen (søndag, mandag, tirsdag, onsdag, torsdag, fredag, lørdag eller hver dag) og derefter vælge, hvornår den planlagte aktivitet for den pågældende enhed skal startes eller stoppes. Processen er vist i "Figur 8 DETALJE A".

Montør Menu

Hvis montøren har aktiveret funktionen BRUGERTILLADELSE, kan montøren kun få adgang til MONTØR MENU ved at bruge denne menu, hvilket betyder, at man kun kan få adgang til MONTØR MENU med brugertilladelse (dvs. ved at angive brugerkoden).

8. Aflæsning af hændelsesloggen

Beskrivelse af hændelsesloggen

Alle hændelser gemmes i en hændelseslogfil. Du kan få adgang til denne log, gennemgå hændelserne én for én og bruge dem til funktionelle konklusioner.

Hvis der er registreret så mange hændelser i logfilen, at den er fyldt, bliver den ved med at acceptere nye hændelser på bekostning af ældre hændelser. Den ældste hændelse slettes, efterhånden som der registreres en ny hændelse.

Datoen og tidspunktet bliver husket for hver hændelse. Når hændelsesloggen aflæses, vises hændelser i kronologisk rækkefølge – fra den nyeste til den ældste.

Eftersom der kun er begrænset plads på displayet, vises hændelsesbeskrivelsen først og derefter datoen og tidspunktet. De to forskellige meddelelser vises skiftevis flere gange, indtil du trykker på **i OK** for at gå videre til en ældre hændelse, eller indtil timeoutperioden på fire minutter uden aktivitet bevirker, at systemet sættes tilbage i normal driftstilstand.

Du får adgang til hændelsesloggen ved at trykke på stjernetasten (★) og derefter angive masterbruger-koden.

Du kan finde en generel oversigt over brugen af logfilen i Figur 9. Du kan bruge rutediagrammet som den eneste vejledning til brug af hændelsesloggen i stedet for at læse beskrivelsen trin for trin.

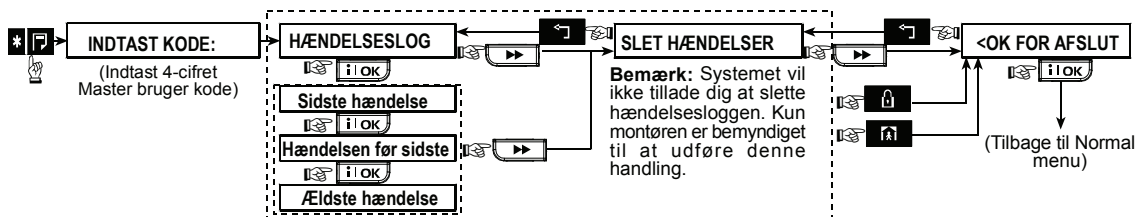

Figur 9. Brug af hændelsesloggen

Læsning af logfilen

Benyt følgende fremgangsmåde, når du læser logfilen:

A. Tryk på stjernetasten (★), mens systemet er i normal driftstilstand. Nu vises følgende på displayet:

INDTAST KODE

B. Angiv den aktuelle masterbrugerkode. Hvis koden er korrekt, afspilles "succesmelodien", og der står følgende på displayet:

HÆNDELSESLOG

Vigtigt! Hvis du angiver en forkert kode fem gange i træk, låses tastaturet i 90 sekunder.

C. Klik på **i OK**. Den seneste hændelse vises. Den seneste hændelse var f.eks. en alarm i zone 13. Der står nu følgende på displayet:

Z13 ALARM

og derefter:

09 / 02 / 99

3:37 P

Disse to display vises skiftevist, indtil du igen trykker på **i OK** for at flytte til næste hændelse, eller indtil hændelsesloggens timeoutperiode nås (fire minutter).

D. Tryk flere gange på **i OK**, indtil du har læst alle nødvendige data.

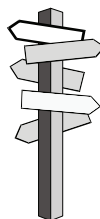

Så afslutter du hændelsesloggen:

- Tryk på **↑** eller **↓** fra et vilkårligt sted i logfilen. Derefter står der følgende på displayet:

<OK> FOR AFSLUT

- Tryk på **i OK**. Systemet vender tilbage til normal driftstilstand.

9. Vedligeholdelse

Udskiftning af backupbatteri

PowerMaxComplete får strøm fra det almindelige lysnet, men er også udstyret med et backupbatteri (9,6 V – se mærkaten på batteridækslet). Det er vigtigt at skifte det ud, i samme øjeblik der vises problemmeddelelser, når du gennemgår problemerne på systemet (se kapitel 5 – Gennemgang af problemoplysninger):

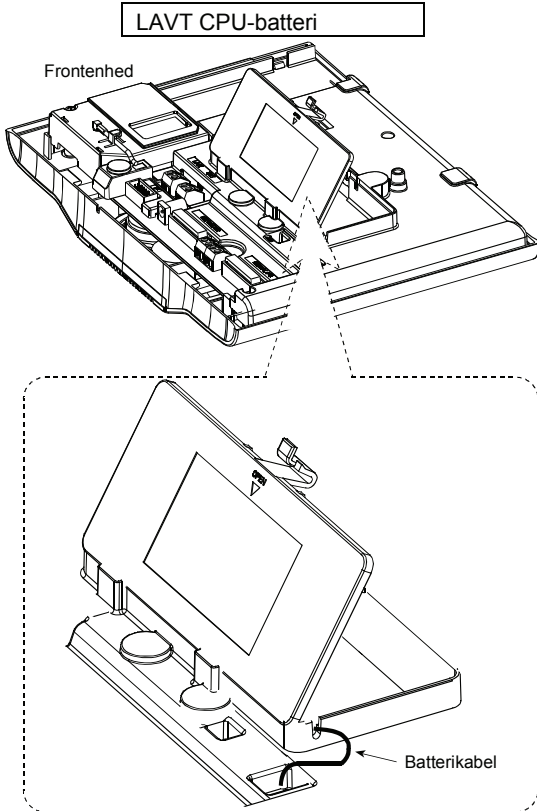

Figur 10. Udskiftning af batteri

Åbn dækslet til batteriholderen. Sæt en pakke med enten seks eller otte batterier i, og slut det til stikket på PowerMaxComplete.

Bemærk: Når PowermaxComplete åbnes for at komme til batterirummet, udløses en sabotagealarm. Problemindikatoren lyser, og meddelelserne "hukommelse" og "problem" blinker på displayet. Hvis du forsøger at finde ud af, hvad der foregår på systemet på dette tidspunkt, ved at trykke på tasten

OK, står der "CPU-SABOTAGE-ALARM" og "CPU-SABOTAGE ÅBEN" på displayet ud over "CPU LAVT BATTERI".

Når du har sat nye batterier i, lukket dækslet og lukket PowermaxComplete, bør PROBLEM-indikatoren holde op med at lyse. Meddelelsen "HUKOMMELSE" bliver ved med at blinke på displayet (fordi du har udløst en sabotagealarm). Du kan fjerne den ved at koble systemet til og derefter koble det fra igen, så snart udgangsforsinkelsen starter.

Udskiftning af batterier i trådløse enheder

Systemet leveres med **trådløse sensorer**, der får strøm fra litumbatterier, der har stor kapacitet, og som kan holde i årevis, afhængigt af hvor mange gange sensorerne udløses og derefter sender.

Men hvis og når batterierne skal udskiftes, sender sensoren selv en meddelelse om "lavt batteri" til alarmcentralen, hvorefter der vises en problemmeddelelse om lavt batteri sammen med oplysninger om zonen (se kapitel 5 – Gennemgang af problemoplysninger).

De **håndsendere**, der kan styre systemfunktioner, får strøm fra et alkalisk batteri, der kan holde i ca. et år, hvis du ikke trykker på en tast mere end 10 gange om dagen. Du kan tydeligt se, hvornår batteriet trænger til udskiftning, fordi den røde indikator på senderen blinker i stedet for at lyse konstant, når du trykker på en tast.

Første gang det sker, kan du tage det som en tidlig advarsel om, at batteriet snart bør udskiftes. Du får som regel god tid (ca. 30 dage) til at købe et nyt batteri og udskifte det gamle, og detektoren eller senderen vil kunne bruges helt som normalt i løbet af den periode. Men det er selvfølgelig bedst ikke at vente så længe, hvis du vil være på den sikre side.

Brug det batteri, der er angivet i monteringsvejledningen til detektoren. Hvis du ikke har vejledningen, kan du kontakte montøren og evt. bede ham udskifte batteriet i den enhed, der har sendt meddelelsen om lavt batteri.

Det **trådløse tastatur** får strøm fra et holdbart litumbatteri på 3 V. Hvis batteriet trænger til udskiftning, vil der f.eks. stå "C01 Lavt batteri" på displayet, når du læser hændelsesloggen på PowerMaxComplete (hvilket betyder, at batteriet i det trådløse tastatur nr. 01 er lavt), og meddelelsen "trådløst tastatur" høres.

Du kan finde flere oplysninger om udskiftning af batteriet i det trådløse tastatur i brugsvejledningen til MCM-140+ Wireless Commander.

Når batteriet er skiftet ud, sender detektorenheden et signal om "batteri udskiftet" til alarmcentralen, hvorefter meddelelsen "lavt batteri" slettes.

Periodiske test

Sikkerhedssystemets komponenter er specielt udviklet, så de kræver så lidt vedligeholdelse som overhovedet muligt. Men det er dog påkrævet, at der udføres en "gangtest" mindst én gang om ugen og efter en alarmhændelse, så det kan kontrolleres, at alle systemdetektorer fungerer korrekt. Fortsæt som beskrevet i kapitel 6 – Udførelse af en gangtest. Hvis der er problemer, skal du kontakte montøren med det samme.

Rengøring af alarmcentralen

Alarmcentralen kan blive plettet af fedtede fingre eller støvet, hvis den ikke er i brug i en længere periode. Den må kun rengøres med en blød klud eller svamp, der er fugtet ganske let med vand og lidt mildt rengøringsmiddel. Det er vigtigt at tørre den godt af bagefter.

Der må under ingen omstændigheder anvendes slibemidler. Brug heller aldrig opløsningsmidler som petroleum, acetone eller fortynder. De ødelægger den udvendige finish og gør det øverste vindue mat.

10. Funktionsbegrænsninger

Selv om du har købt et alarmsystem, der er utroligt pålideligt, kan det ikke garantere, at du aldrig bliver udsat for indbrud eller brand. Selv de mest avancerede systemer kan sættes ud af kraft eller svigte i visse situationer. Det kan bl.a. skyldes følgende:

Dårlig eller manglende vedligeholdelse: Hvis systemet bruges gennem længere tid, uden at testprocedurerne følges, kan det give problemer med vigtige komponenter i systemet som detektorer eller en sirene, uden at man umiddelbart kan se eller høre, at der er noget galt. Hvis du f.eks. ignorerer en advarsel om lavt batteri, vil der ikke være nogen backupstrøm, som sikrer, at systemet stadig kan fungere i tilfælde af strømsvigt.

Strømsvigt: Hvis ingen er på det sikrede sted gennem længere tid, kan der opstå et pludseligt strømsvigt (en kortslutning kan f.eks. slå hele elsystemet fra). I så fald får alarmsystemet strøm fra backupbatteriet, indtil denne strømkilde også er opbrugt, hvorefter lokalerne er uden sikring.

Telefonlinjeproblem: Telefonlinjer kan kobles fra eller kortsluttes. Hvis telefonforbindelsen er afbrudt, kan alarmsystemet ikke rapportere hændelser til den centrale kontrolstation.

Sirener vækker ikke altid personer, der sover tungt: Sirener og klokker, der er installeret udenfor eller langt fra soveværelser, kan ikke altid vække personer, der sover tungt bag lukkede døre i det sikrede område eller tilstødende bygninger.

Systemet kan til tider sættes ud af spil: Personer med tilstrækkelig teknisk indsigt kan sætte forskellige former for sensorer ud af kraft eller koble advarselsenheder fra. De kan også udnytte ubeskyttede åbninger og loftsvinduer eller endda tiltvinge sig adgang på en måde, som kan være vanskelig at tage højde for på forhånd.

Røgdetektorer har også visse begrænsninger: I mange tilfælde når røgdetektorerne ikke at advare i tide, fordi branden er startet på en anden etage i huset eller for langt væk fra røgdetektoren.

Alt dette vidner om, at selv med et godt alarmsystem installeret, kan man ikke undvære livs- og indboforsikringer. Det er desuden vigtigt at teste alarmsystemet jævnligt, så evt. problemer kan registreres og udbedres, inden der opstår en alarmhændelse for alvor.

APPENDIKS A. ORDLISTE

Denne ordliste er i alfabetisk orden. Ord i kursiv (skrå skrift) i beskrivelserne er opslagsord, som du kan finde en beskrivelse af i ordlisten.

Afbrydelsesperiode: Når alarmer lyder, aktiveres den indbyggede sirene først i en begrænset periode (angivet af montøren). Denne periode kaldes afbrydelsesperioden. Hvis du kommer til at udløse en alarm ved en fejltagelse, kan du koble systemet fra inden for afbrydelsesperioden, før sirenerne begynder for alvor, og før alarmerne rapporteres til *kontrolstationen eller private telefonnumre*.

Alarm: Der er to former for alarmer:

Alarm med lyd: Alle sirener både indendørs og udendørs larmer konstant, og alarmcentralen rapporterer hændelsen pr. telefon.

Alarm uden lyd: Sirenerne kan ikke høres, men alarmcentralen rapporterer hændelsen pr. telefon.

En alarmtilstand udløses af:

- Bevægelse registreret af en *bevægelsesdetektor*
- Tilstandsændring registreret af en *magnetisk kontaktdetektor*, f.eks. fordi et vindue eller en dør åbnes
- Røg registreret af en *røgdetektor*
- Forsøg på at *sabotere* en detektor
- Tryk på de to nødkaldstaster på én gang (panik)

Tilkobling: Når alarmsystemet tilkobles, gøres det klart til at udsende en alarm, hvis en zone "forstyrres" enten i form af en bevægelse, eller fordi en dør eller et vindue åbnes. Alarmcentralen kan kobles til i forskellige tilstande (se *TILKOBLING*, *NATTILKOBLING*, *STRAKSTILKOBLING* og *FRAKOBLINGSRAPPORT*).

TILKOBLING: Denne form for tilkobling bruges, når der ikke er nogen tilbage i de sikrede områder. Alle zoner er beskyttede; både *indendørszoner* og *perimeterzoner*.

Dørklokkezoner: Denne type zone giver dig mulighed for at registrere aktiviteter i det sikrede område, mens alarmsystemet er frakoblet. Når en dørklokkezone "åbnes", bipper buzzeren to gange. Buzzeren bipper ikke, når zonen lukkes (når der skiftes tilbage til normal tilstand). Husejere kan bruge denne funktion til at melde besøgende eller holde øje med børn. Virksomheder kan bruge den til at signalere, at kunder er kommet ind på området, eller at medarbejdere er trådt ind på områder med adgangskontrol.

Bemærk: *Montøren vil aldrig angive, at en 24 timers-zone eller brandzone skal være dørklokkezone, fordi begge disse zonetyper udløser en alarm, hvis de forstyrres, selv mens systemet er frakoblet.*

Selv om en eller flere zoner angives som dørklokkezoner, kan du stadig aktivere eller deaktivere dørklokkefunktionen.

Alarmcentral: Alarmcentralen er et kabinet, der indeholder det elektroniske kredsløb og den mikroprocessor, der styrer hele alarmsystemet. Den indsamler oplysninger fra forskellige sensorer, behandler disse oplysninger og reagerer derefter på forskellige måder. Alarmcentralen omfatter også brugergrænsefladen – med taster, numeriske taster, display, lydenhed og højttaler.

Frakobling: Det modsatte af tilkobling. En handling, der sætter alarmcentralen tilbage i normal standbytilstand (nulstilling). I denne tilstand kan der kun udsendes en alarm fra *brandzoner* og *24 timers-zoner*, hvis de forstyrres. Der kan dog også udløses en "*panikalarm*".

Forstyrret zone: En zone i alarmtilstand (det kan skyldes et åbent vindue eller en åben dør eller en bevægelse i det felt, der overvåges af en bevægelsesdetektor). En forstyrret zone anses for "ikke at være sikret".

Tvungen tilkobling: Når en af zonerne i systemet *forstyrres* (er åben), kan alarmsystemet ikke kobles til. Du kan løse dette problem ved at finde frem til årsagen til problemet og løse det (ved at lukke døre og vinduer i den forstyrrede zone). Du kan også bruge **tvungen tilkobling**, dvs. automatisk deaktivering af zoner, hvor der stadig er *forstyrrelser* efter udgangsforsinkelsens ophør. Isolerede zoner beskyttes ikke i løbet af tilkoblingsperioden. Selv når tilstanden igen er normal (zonerne er lukket, dvs. nulstillet), vil isolerede zoner være ubeskyttede, indtil systemet kobles fra.

Det er montøren, der bestemmer, om det skal være muligt at bruge tvungen tilkobling, når han programmerer systemet.

NATTILKOBLING: Denne form for tilkobling bruges, når der er personer tilbage i det sikrede område. Et typisk eksempel er om natten derhjemme, når familien er på vej i seng. Når systemet er tilkoblet i tilstanden *NATTILKOBLING*, er perimeterzoner beskyttede, mens indendørszoner ikke er det. Derfor ser alarmcentralen bort fra bevægelser i indendørs zoner, mens en forstyrrelse i en perimeterzoner udløser en alarm.

Straks: Du kan koble systemet til i to straks-tilstande: **STRAKS FULD TILKOBLING** eller **STRAKS NATTILKOBLING**. Det annullerer indgangsforsinkelsen i alle forsinkelseszoner i én tilkoblingsperiode.

Du kan f.eks. koble alarmcentralen til i tilstanden **STRAKS NATTILKOBLING** og blive i det sikrede område. Der er kun én aktiv perimeterzone, og hvis du ikke regner med, at nogen kommer forbi, mens systemet er koblet til, er det en fordel, at der udløses en alarm, hvis nogen kommer ind via hoveddøren.

Hvis du vil koble systemet fra uden at udløse en alarm, skal du bruge det eksterne tastatur (hvilket normalt kan benyttes, uden at du derved forstyrrer en perimeterzone) eller en håndsender.

Frakoblingsrapport: Tilkobling med frakoblingsrapport er en særlig tilkoblingstilstand, hvor brugere, der er angivet som "nøgle-brugere" udløser en "nøglemeddelelse", der sendes til en telefon eller en personsøger, når de frakobler systemet.

Du kan som mor eller far f.eks. sikre dig, at dit barn er kommet hjem fra skole og har frakoblet systemet. Tilkobling med Frakoblingsrapport kan kun lade sig gøre, når systemet tilkobles i tilstanden **Fuld TILKOBLING**.

Magnetisk kontaktdetektor, trådløs: En kombination af en magnetstyret kontakt og en trådløs PowerCode-sender. Detektoren monteres på døre og vinduer og registrerer tilstandsændringer (fra lukket til åben og omvendt). Når detektoren registrerer, at en dør eller et vindue er åbent, sender den sin entydige identifikationskode sammen med et alarmsignal og forskellige andre statussignaler til alarmcentralen. Hvis alarmcentralen ikke er koblet til på det tidspunkt, opfatter den alarmsystemet som "ikke klar til tilkobling", indtil den modtager et signal fra den samme detektor som tegn på, at problemet er løst, og den normale tilstand er genoprettet.

Bevægelsesdetektor, trådløs: En kombination af en infrarød bevægelsessensor og en trådløs PowerCode-sender. Når detektoren registrerer en bevægelse, sender den sin entydige identifikationskode sammen med et alarmsignal og forskellige andre statussignaler til alarmcentralen. Når disse oplysninger er sendt, venter den for at se, om der kan registreres flere bevægelser.

Zone uden alarm: Montøren kan angive, at en zone skal have en anden funktion end at udløse en alarm. En bevægelsesdetektor, der installeres i en mørk trappeopgang, kan f.eks. bruges til at tænde lamper automatisk, når nogen træder ind i det mørke område. Et andet eksempel er en trådløs minisender, der er forbundet med en zone, der styrer en automatisk portåbner.

Hurtig tilkobling: Tilkobling uden en brugerkode. Alarmcentralen beder ikke om din brugerkode, når du trykker på en af tilkoblingstasterne. Det er montøren, der bestemmer, om det skal være muligt at bruge denne tilkoblingsmetode, når han programmerer systemet.

Ekstern person, som skal reagere i tilfælde af alarm: En person, som skal reagere, hvis der udløses en alarm, kan f.eks. være en professionel tjenesteudbyder, som et privat hjem eller en virksomhed abonnerer på (en *Kontrol Station*) eller en slægtning eller ven, der har indvilliget i at se efter det sikrede sted, når beboerne ikke er hjemme. *Alarmcentralen* rapporterer hændelser pr. telefon til begge typer.

Vende tilbage til normal: Når en detektor skifter fra alarmtilstand til normal standbytilstand, siges det, at den vender tilbage til normal tilstand (reset).

En *bevægelsesdetektor* vender automatisk tilbage til normal tilstand, efter at den har registreret en bevægelse, så den er klar til at registrere igen. Denne form for "venden tilbage til normal" rapporteres ikke videre til *personer*, der skal reagere på hændelser.

En *magnetisk kontaktdetektor* vender kun tilbage til normal, når det sikrede vindue eller den sikrede dør er lukket igen. Denne form for "venden tilbage til normal" rapporteres videre til *personer*, der skal reagere på hændelser.

Røgdetektor, trådløs: En kombination af en almindelig røgdetektor og en trådløs PowerCode-sender. Når detektoren registrerer røg, sender den sin entydige identifikationskode sammen med et alarmsignal og forskellige andre statussignaler til *alarmcentralen*. Eftersom røgdetektoren er forbundet med en speciel *brandzone*, udløses der en brandalarm.

Brugerkode: PowerMaxComplete er beregnet til at følge dine kommandoer, forudsat at du først har indtastet en gyldig sikkerhedsadgangskode. Personer uden tilladelse til at anvende systemet, og som ikke kender denne kode, kan ikke *koble systemet fra* eller operere det på anden vis. Nogle funktioner kan dog udføres uden en brugerkode, da de ikke forringer alarmsystemets sikkerhedsniveau.

Zone: En zone er et område inden for det sikrede område, der overvåges af en bestemt detektor. Når montøren programmerer *alarmcentralen*, sørger han for, at detektorens identitetskode registreres på systemet, og at den hører til den rigtige zone. Eftersom zonen kan genkendes på dens nummer og navn, kan alarmcentralen rapportere zonen status til brugeren og registrere alle de hændelser i hukommelsen, som rapporteres af detektoren i den pågældende zone. Straks- og forsinkelseszoner overvåges kun, når alarmcentralen er koblet til, mens andre *zoner (24 timer)* overvåges konstant, uanset om systemet er koblet til eller ej.

APPENDIKS B. FORHOLDSREGLER I TILFÆLDE AF BRAND

I HJEMMET

En brand kan sprede sig meget hurtigt gennem dit hjem, og i værste fald har du kun ganske kort tid til at redde dig ud. Din mulighed for at slippe ud i god behold afhænger derfor af, om røgdetektorer advarer dig i god tid, og om du i forvejen har overvejet, hvad du skal gøre, hvis denne situation opstår – en nødplan, som alle i familien kender til og har øvet sig på.

- Få hele familien til at sætte sig ned og udarbejde en evakueringsplan.
- Tegn en grundplan over huset, og angiv to nøddugange fra hvert rum, f.eks. gennem vinduerne. Husk også at angive, hvor hver enkelt røgdetektor er placeret.

Afprøv jævnligt alle røgdetektorer (på et anerkendt testlaboratorium), så du er sikker på, at de fungerer korrekt. Udskift alle batterier efter behov.

- Sørg for, at alle er bekendt med nødplanen, at de forstår, hvad de skal gøre, og at de ved, hvordan røgalarmen lyder. Kontroller, at alle nøddugange er frie, og at døre og vinduer nemt kan åbnes.
- Hvis der er sikkerhedsstænger foran vinduer eller døre i dit hjem, skal du sørge for, at der er udløsningsmekanismer på indersiden af stængerne, så de kan åbnes med det samme i en nødsituation. Mekanismer af denne art er ikke en trussel mod sikkerheden, og de kan øge dine chancer betydeligt for at slippe helskindet ud i tilfælde af brand.
- Øv nødplanen mindst to gange om året, så du er sikker på, at alle inddrages – både børn og bedsteforældre. Giv børnene tid til at vænne sig til nødplanen og blive fortrolige med den, før du holder brandøvelse midt om natten, når de sover. Formålet er ikke at skræmme nogen, men at sikre, at alle når at øve sig. Derfor kan det være lige så effektivt at fortælle børnene, at I holder brandøvelse midt om natten, som at afholde en øvelse uden varsel. Hvis børnene eller andre ikke umiddelbart vågner, når røgalarmen går i gang, eller hvis der er småbørn eller bevægelseshæmmede familiemedlemmer, er det vigtigt, at nogen specifikt får til opgave at hjælpe dem både under brandøvelsen og i en virkelig nødsituation.

- Aftal et mødested udenfor, hvor alle kan mødes, når de er sluppet ud. Husk, at det er vigtigst at komme ud – derefter kan du tilkalde hjælp. Gå aldrig indenfor igen, før brandvæsenet har sagt, at det er i orden.
- Sørg for, at nogen kan telefonnummeret til brandvæsenet udenad. På den måde kan en eller anden i familien altid ringe fra en mobiltelefon eller låne telefonen hos naboen.
- Sørg altid for at være fuldt forberedt på en rigtig brand. Når røgalarmen går i gang, skal du søge ud af huset med det samme. Når du er ude, skal du blive der – overlad brandslukningen til brandmændene!
- Hvis du bor i lejlighed, skal du sørge for, at du er bekendt med ejendommens nødplan og kan finde nøddugangene. I tilfælde af brand skal du altid tage trappen, aldrig elevatoren.

Fortæl også gæster eller besøgende i dit hjem om familiens nødplan. Når du besøger andre, kan du også spørge dem om deres nødplan. Hvis de ikke allerede har en plan, kan du tilbyde at hjælpe dem med at lave en. Det giver særlig mening, hvis dine børn f.eks. skal overnatte hos deres venner.



W.E.E.E. direktiv om genbrug af produkt

For yderligere oplysninger om genbrug af produktet skal du kontakte firmaet, som du har købt produktet af. Hvis du smider produktet ud og ikke returnerer det til reparation, skal du sørge for, at det returneres som anvist af leverandøren. Produktet må ikke bortskaffes med almindeligt husholdningsaffald.

Direktiv 2002 / 96 / EC om affald af elektrisk og elektronisk udstyr.



Visonic®

VISONIC LTD. (ISRAEL):

P.O.B 22020 TEL-AVIV 61220 ISRAEL. TELEFON: (972-3) 645-6789, FAX: (972-3) 645-6788

VISONIC INC. (U.S.A.):

65 WEST DUDLEY TOWN ROAD, BLOOMFIELD CT. 06002-1376. TELEFON: (860) 243-0833, (800) 223-0020

FAX: (860) 242-8094

VISONIC LTD. (UK):

7 COPPERHOUSE COURT, CALDECOTTE, MILTON KEYNES. MK7 8NL. TEL: (0870) 7300800 FAX: (0870) 7300801

INTERNET:

www.visonic.com

©VISONIC LTD. 2009

BRUGSVEJLEDNING TIL PowerMaxComplete D-301979 (Rev 0, 7/09) Translated from D-30886 Rev 1 (UL file:BP9249)



MADE IN ISRAEL